

Robotický vysavač 2 v 1 se smart aplikací • NÁVOD K OBSLUZE **CZ** 3-18

Robotický vysávač 2 v 1 so smart aplikáciou • NÁVOD NA OBSLUHU **SK** 19-34

Robot vacuum cleaner 2 in 1 with smart application • USER MANUAL **EN** 35-50

Robot porszívó 2 az 1-ben intelligens alkalmazással • KEZELÉSI ÚTMUTATÓ **HU** 51-66

Odkurzacz automatyczny 2 w 1 z aplikacją smart • INSTRUKCJA OBSŁUGI **PL** 67-82

Staubsaugerroboter 2 in 1 mit Smart-App • BEDIENUNGSANLEITUNG **DE** 83-99

Navaggio Profi



21/2/2022

eta

CZ	1. BEZPEČNOSTNÍ POKYNY	3
	2. POUŽITÍ	6
	3. SOUČÁSTI VÝROBKU	6
	4. PŘÍPRAVA K POUŽITÍ	10
	5. POUŽÍVÁNÍ VYSAVAČE	11
	6. ÚDRŽBA VYSAVAČE	14
	7. ŘEŠENÍ PROBLÉMŮ	15
	8. TECHNICKÁ SPECIFIKACE	16
	9. EKOLOGIE	18
SK	1. VŠEOBECNÉ BEZPEČNOSTNÉ POKYNY	19
	2. POUŽITIE	22
	3. SÚČASTI VÝROBKU	22
	4. PRÍPRAVA NA POUŽITIE	26
	5. POUŽÍVANIE VYSAVAČA	27
	6. ÚDRŽBA VYSAVAČA	30
	7. RIEŠENIE PROBLÉMOV	31
	8. TECHNICKÁ ŠPECIFIKÁCIA	32
	9. EKOLÓGIA	34
EN	1. GENERAL SAFETY INSTRUCTIONS	35
	2. APPLICABILITY	38
	3. PRODUCT COMPONENTS	38
	4. PREPARATION FOR USE	42
	5. VACCUM CLEANER USE	43
	6. VACUUM CLEANER MAINTENANCE	45
	7. TROUBLE SHOOTING	47
	8. TECHNICAL SPECIFICATION	48
	9. ENVIRONMENTAL PROTECTION	50
HU	1. BIZTONSÁGI ELŐÍRÁSOK	51
	2. ALKAMAZHATÓSÁG	54
	3. A TERMÉK ALKOTÓRÉSZEI	54
	4. HASZNÁLATI ELŐKÉSZÍTÉS	58
	5. A PORSZÍVÓ HASZNÁLATA	59
	6. A PORSZÍVÓ KARBANTARTÁSA	61
	7. PROBLÉMA-MEGOLDÁS	63
	8. MŰSZAKI SPECIFIKÁCIÓ	64
	9. ÖKOLÓGIA	66
PL	1. WSKAZÓWKI BEZPIECZEŃSTWA	67
	2. ZASTOSOWANIA	70
	3. CZĘŚCI WYROBU	71
	4. PRZYGOTOWANIE DO UŻYCIA	74
	5. UŻYWANIE ODKURZACZA	75
	6. UTRZYMANIE ODKURZACZA	77
	7. ROZWIĄZYWANIE PROBLEMÓW	79
	8. SPECYFIKACJA TECHNICZNA	80
	9. EKOLOGIA	82
DE	1. SICHERHEITSANWEISUNGEN	83
	2. VERWENDUNG	86
	3. PRODUKTTEILE	86
	4. VORBEREITUNG VOR DEM EINSATZ DES STAUBSAUGERS	90
	5. BETRIEB	91
	6. WARTUNG	94
	7. PROBLEME LöSEN	95
	8. TECHNISCHE DATEN	97
	9. ÖKOLOGIE	98

eta 4228

NÁVOD K OBSLUZE

Vážený zákazníku, děkujeme Vám za zakoupení našeho produktu. Před uvedením tohoto přístroje do provozu si velmi pozorně přečtete návod k obsluze a tento návod spolu se záručním listem, pokladním dokladem a podle možností i s obalem a vnitřním obsahem obalu dobře uschovejte.

Tip

Pro prvotní spárování vysavače s Vaší domácí Wifi sítí pomocí aplikace "Navaggio" navštivte naše webové stránky www.eta.cz/robot.

1. BEZPEČNOSTNÍ POKYNY



- Instrukce v návodu považujte za součást spotřebiče a postupte je jakémukoliv dalšímu uživateli spotřebiče.
- Zkontrolujte, zda údaj na typovém štítku odpovídá napětí ve Vaší elektrické zásuvce.
- Tento spotřebič mohou používat děti ve věku 8 let a starší a osoby se sníženými fyzickými či mentálními schopnostmi nebo nedostatkem zkušeností a znalostí, pokud jsou pod dozorem nebo byly poučeny o používání spotřebiče bezpečným způsobem a rozumí případným nebezpečím. Děti si se spotřebičem nesmějí hrát. Čištění a údržbu prováděnou uživatelem nesmějí provádět děti bez dozoru.
- Jestliže je napájecí přívod u adaptéru poškozen, musí být nahrazen výrobcem, jeho servisním technikem nebo podobně kvalifikovanou osobou, aby se tak zabránilo vzniku nebezpečné situace.
- Před výměnou příslušenství nebo přístupných částí, které se při používání pohybují, před montáží a demontáží, před čištěním nebo údržbou, spotřebič vypněte.
- Abyste předešli úrazu, nepřikládejte ruce/prsty do rotačního kartáče.
- Nikdy spotřebič nepoužívejte, pokud má poškozený adaptér, pokud nepracuje správně, upadl na zem a poškodil se nebo spadl do vody. V takových případech zanechte spotřebič do odborného servisu k prověření jeho bezpečnosti a správné funkce.
- Jestliže je adaptér tohoto spotřebiče poškozen, musí být opraven výrobcem, jeho servisním technikem nebo podobně kvalifikovanou osobou, aby se tak zabránilo vzniku nebezpečné situace.
- **UPOZORNĚNÍ:** Pro dobíjení akumulátoru používejte pouze síťový adaptér dodaný s tímto přístrojem.
- Spotřebič musí být napájen pouze bezpečným malým napětím odpovídajícím značení spotřebiče.







- Výrobek je určen pouze pro použití v domácnostech a podobné účely (v obchodech, kancelářích a podobných pracovištích, v hotelích, motelech a jiných obytných prostředích, v podnicích zajišťujících nocleh se snídaní)! Není určen pro komerční použití!
- **Vysavač nikdy neponořujte do vody (ani částečně)!**
- Při vysávání některých druhů koberců může dojít k vyvolání statické elektřiny. Případný výboj statické energie není zdravý nebezpečný.
- Vysavač ani nabíjecí stanici nenechávejte vystaveny povětrnostním vlivům (**děšť, mráz, přímé sluneční záření** atd.).
- Nevysávejte ostré předměty (např. **sklo, střepy**), horké, hořlavé, výbušné předměty (např. **popel, hořící zbytky cigaret, benzin, ředidla a aerosolové výpary**), ale ani maziva (např. **tuky, oleje**), žíravé prostředky (např. **kyseliny, rozpouštědla**).
- Vysátím těchto předmětů může dojít k poškození filtrů, popř. vysavače.
- Aby se zajistila bezpečnost a správná funkčnost přístroje, používejte jen originální náhradní díly a výrobcem schválené příslušenství.
- Spotřebič nikdy nepoužívejte pro žádný jiný účel, než pro který je určen a popsán v tomto návodu!
- Zabezpečte prosím spáry a mezery na podlahách (např. u přechodových lišt) aby nedocházelo k poškozování kartáčů. Tyto spáry mohou také omezit vysavač zaseknutím štětin kartáče do tohoto prostoru.
- Vysavač nelze použít na koberci, jehož délka vlasu je více než 1 cm. Vysavač zároveň nemusí správně fungovat na některých druzích tmavých koberců, které svým povrchem "matou" senzory a mohou způsobit chaotický pohyb vysavače, případně na daný povrch nenajede. Vysavač dokáže přejet přechodové lišty a prahy do cca 2 cm. V případě potřeby (např. vyšších prahů) lze nastavit zakázanou zónu, aby nedošlo k zaseknutí robota.
- Pokud se spotřebič delší dobu nepoužívá, odpojte nabíjecí stanici od elektrického napájení. **Vysavač vypněte a povysuňte mimo kontakty nabíjecí stanice.** Tím zabráníte vybití vysavače. Síťový adaptér používejte pouze v místnosti.
- Při nabíjení akumulátoru je síťový adaptér teplý, což je naprosto normální stav.
- Nedobíjejte akumulátor, ze kterého uniká elektrolyt.
- Kontakty akumulátoru nebo síťového adaptéru nespojujte! Pokud akumulátor nepoužíváte, držte jej z dosahu kovových předmětů, jako jsou kancelářské sponky, mince, klíče, hřebíky, šroubky nebo další drobné kovové předměty, které mohou způsobit zkratování svorek akumulátoru. Vzájemné zkratování svorek akumulátoru může způsobit popálení nebo požár.
- Udělejte opatření, která zabrání vysavači přerušení úklidu:
 - Umístěte na bezpečné místo předměty, které se dají snadno převrhnout (např. vázy).
 - Zabezpečte okraje koberců.
 - Visící ubrusy a záclony by se neměly dotýkat země.
 - Hořlavé předměty musí být umístěny dále od zdroje ohně.
 - Volně položené přírodní kabely srovnejte či zabezpečte proti kolizi s vysavačem.
 - Posbírejte noviny, knihy, časopisy a větší kusy papíru rozházené po zemi.
- Vysavač nepoužívejte v prostředí s okolní teplotou nad 40 nebo pod 0 °C.
- Nepoužívejte laserový modul či jeho kryt jako držadlo k přenášení robota! Zároveň nepokládejte robota vzhůru nohama na jakoukoliv plochu - mohli byste laserový modul poškodit.
- Hlavní kartáč a zásobník na nečistoty musí být správně nainstalován.
- Senzory proti pádu před použitím vyčistěte.
- Vysavač potřebuje pro úklid pod nábytkem minimálně 9,5 cm na výšku volného prostoru, aby nedošlo k jeho zachycení, či uvíznutí.
- Nedovolte, aby vysavač spadnul. Pokud by k tomu došlo, spustte vysavač a sledujte jeho pohyb pro kontrolu, zda je všechno v pořádku. Tato kontrola je důležitá pro následný úklid bez Vaší přítomnosti.
- Pokud akumulátor teče, okamžitě jej vyměňte, v opačném případě může poškodit spotřebič.
- Pokud vysavač nebudete delší dobu používat, odpojte z něj akumulátor.









- Pamatujte na to, že se robot pohybuje sám od sebe. Při chůzi v prostoru pohybu robota buďte tedy opatrní a nešlápněte na něj!
- Vybitý akumulátor zlikvidujte vhodným způsobem (viz odst. **9. EKOLOGIE**).
- Případné texty v cizím jazyce a obrázky uvedené na obalech, nebo výrobku, jsou přeloženy a vysvětleny na konci této jazykové mutace.
- V návodu vyobrazené součásti vysavače, včetně příslušenství, jsou ilustrační a mohou se od výrobku odlišovat.
- Výrobce neodpovídá za škody způsobené nesprávným používáním spotřebiče a příslušenství a není odpovědný ze záruky za spotřebič v případě nedodržení výše uvedených bezpečnostních upozornění. Za nesprávné používání spotřebiče se mj. považuje nedodržování pravidelné výměny či údržby veškerých filtrů.

Bezdrátové spojení a kompatibilita

- Společnost ETA nemůže být žádným způsobem zodpovědná za jakékoliv náhodné, nepřímé nebo následné škody, ani za ztráty dat či ztráty způsobené únikem informací během komunikace prostřednictvím bezdrátových technologií.
- Úspěšnou bezdrátovou komunikaci nelze 100% zaručit u všech Smart zařízení a Wifi sítí (routerů). Vzhledem k rozmanitosti přístrojů na trhu mohou nastat případy, kdy charakter či specifikace daného Smart zařízení či Wifi sítě (routeru) znemožňuje připojení, případně je nějakým způsobem narušeno. Úspěšnost bezdrátové komunikace prostřednictvím Wifi sítě dále také ovlivňuje řada faktorů včetně hardwarové a softwarové konfigurace. Spojení mezi robotem a vaší Wifi sítí může být také negativně ovlivněno okolními Wifi sítěmi, které mohou být naladěny na stejný kanál a tím narušovat spojení (např. na sídlištích, v bytových domech atp.). Tyto skutečnosti nejsou důvodem k reklamaci spotřebiče.

Aplikace je vlastněna a provozována třetím subjektem (dále jen „Subjekt“) odlišným od společnosti HP TRONIC Zlín, spol. s r.o. (dále jen „Prodejce“). Mezi Subjektem a Prodejcem nedochází k předávání osobních údajů. Při registraci do aplikace předává zákazník osobní údaje přímo Subjektu, který se stává správcem osobních údajů. Aplikace a s tím spojená ochrana osobních údajů se řídí pravidly Subjektu.

 <p>Pouze autorizovaný servis je oprávněn provádět opravy nebo úpravy tohoto výrobku, jinak neodborné zacházení může způsobit požár, úraz elektrickým proudem nebo poranění.</p>	 <p>Nepoužívejte žádnou jinou nabíjecí stanici včetně přiloženého síťového adaptéru než ten, který je součástí tohoto výrobku.</p>
 <p>Nikdy se nedotýkejte napájecího adaptéru mokrou rukou - může dojít k úrazu elektrickým proudem.</p>	 <p>Neohýbejte nadměrně přívodní kabel nebo ho nezatěžujte, mohlo by to způsobit jeho poškození, požár či úraz elektrickým proudem.</p>
 <p>Dbejte na to, aby se váš oděv či část těla nedostaly do otáčejícího se kartáče vysavače, mohlo by dojít ke zranění.</p>	 <p>Zamezte styku výrobku s cigaretami, zapalovači, sirkami nebo jinými tepelnými zdroji nebo hořlavými materiály.</p>

 Vysavače nepoužívejte v komerčních prostorách, mohlo by dojít k poškození nadměrným používáním.	 Před použitím odstraňte všechny snadno zničitelné předměty (vč. předmětů s vysokou odrazovou vlastností, látky, skleněné lahve, atd.), mohlo by dojít k poškození těchto předmětů či omezení funkce vysavače.
 Přívodní konektor adaptéru do nabíjecí stanice zcela zasuňte, jinak by mohlo dojít k úrazu el. proudem, zkratu, či požáru.	 Na vysavač nestoupejte ani nesedějte, mohlo by dojít k poškození vysavače či ke zranění.
 Nevysávejte vodu ani jiné tekutiny, mohlo by dojít k poškození vysavače.	 Vysavač nepoužívejte na malých stolcích a židličkách či na malém prostoru, mohlo by dojít k poškození vysavače.
 Vysavač nepoužívejte venku, mohlo by dojít k jeho poškození.	 Nenechávejte na zemi nitě, dráty ani jiné předměty o délce větší než 150 mm, mohly by se zamotat do kartáče.

2. POUŽITÍ

Zařízení je určeno k použití doma, v hotelových pokojích a malých kancelářích. Je vhodné k čištění různých koberců s krátkým vlasem, dřevěných podlah, tvrdých podlah, keramických dlaždic atd.







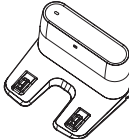

Jelikož se vysavač pohybuje volně v prostoru Vaší domácnosti, tak je nutné prostředí přizpůsobit této skutečnosti. Před použitím z podlahy odstraňte všechny nežádoucí předměty (natažené kabely, pohozené oblečení, papíry, sáčky apod.), které by mohly bránit pohybu vysavače nebo naopak křehké předměty (např. skleněné a keramické vázy), které by vysavač mohl svým pohybem poškodit.

Budete-li vysavač používat ve vícepatrové domácnosti, tak je nutné společně s vysavačem přenášet mezi jednotlivými patry i nabíjecí stanici.

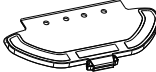
3. SOUČÁSTI VÝROBKU

3.1 OBSAH BALENÍ

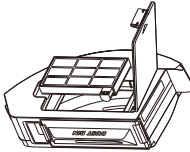
Položka	Popis	Ozn.	Počet	Obj. kód
	Robotický vysavač	A	1	—

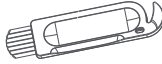
Položka	Popis	Ozn.	Počet	Obj. kód
	Nabíjecí stanice	E	1	ETA422800170
	Napájecí adaptér	F	1	ETA422800160
	Postranní kartáček	A9	1+1	ETA422800210
	Mopovací nástavec	D	1	ETA422800080
	Mop	D3	1	ETA422800200
	Hlavní HYBRIDNÍ KARTÁČ	A10a	1	ETA422800120
	Hlavní JEMNÝ KARTÁČ	A10b	1	ETA422800121
	Zásobník na nečistoty	B	1	ETA422800060
	HEPA filtr	B3	1	ETA422800180
	Nádoba na vodu	C	1	ETA422800070
	Zásobník na nečistoty	C3	1	ETA422800230
	HEPA filtr	C5	1	ETA422800190
	Nástroj na čištění	G	1	ETA422800220

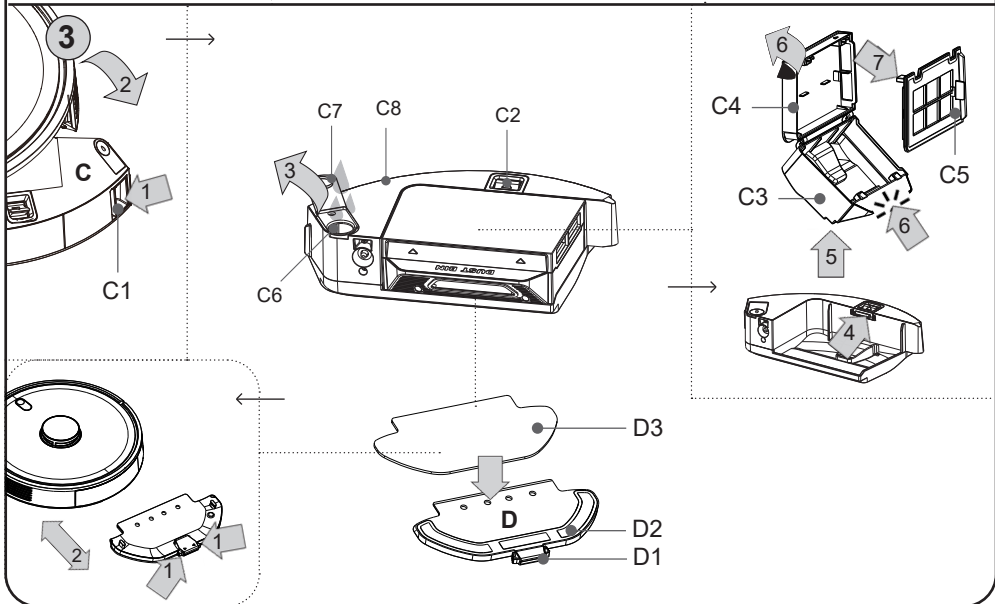
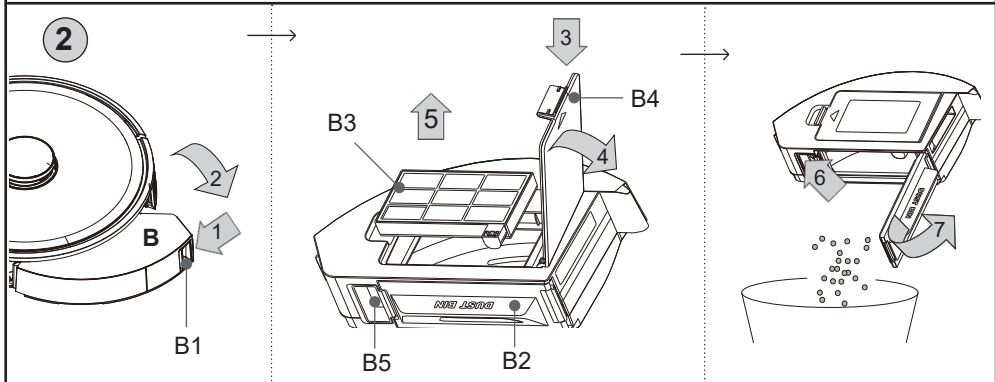
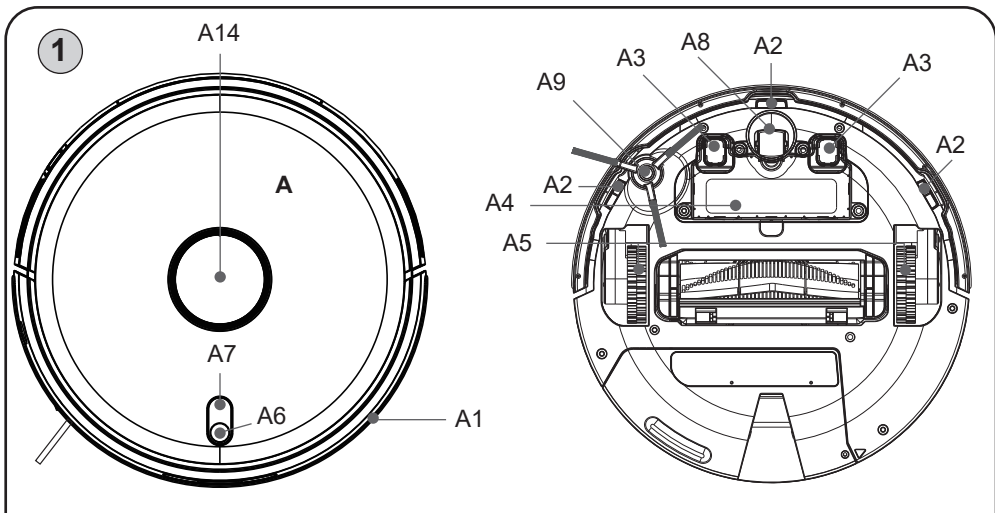

3.2 POPIS SPOTŘEBIČE

A – Vysavač

- A1 – Přední nárazník
- A2 – Senzory proti pádu ze schodů
- A3 – Nabíjecí kontakty
- A4 – Kryt prostoru pro akumulátor
- A5 – Pohonná kola (levé/pravé)
- A6 – Hlavní spínač (ZAP./VYP.)
- A7 – Tlačítko návrat do nabíjecí stanice
- A8 – Přední kolo
- A9 – Postranní kartáček
- A10a – Hlavní HYBRIDNÍ KARTÁČ
- A10b – Hlavní JEMNÝ KARTÁČ
- A11 – Kryt hlavního kartáče
- A12 – Aretace krytu hlavního kartáče
- A13 – Ložisko
- A14 – Laserový modul

B – Zásobník na nečistoty (480 ml)

- B1 – Tlačítko pro uvolnění zásobníku na nečistoty
- B2 – Víko zásobníku na nečistoty
- B3 – HEPA filtr
- B4 – Víko HEPA filtru
- B5 – Tlačítko uvolnění víka zásobníku

C – Nádoba na vodu

- C1 – Tlačítko pro uvolnění
- C2 – Tlačítko uvolnění zásobníku na nečistoty **C3**
- C3 – Zásobník na nečistoty (240 ml)
- C4 – Víko zásobníku na nečistoty
- C5 – HEPA filtr
- C6 – Nalévací otvor
- C7 – Zátka nalévacího otvoru
- C8 – Nádržka na vodu (260 ml)

D – Mopovací nástavec

- D1 – Aretace nástavce
- D2 – Spodní část pro přichycení mopu
- D3 – Mop

E – Nabíjecí stanice

- E1 – Kontrolka provozu
- E2 – Příjem signálu
- E3 – Nabíjecí kontakty
- E4 – Otvor pro vedení kabelu
- E5 – Konektor pro připojení napájecího adaptéru
- E6 – Kryt prostoru pro uložení kabelu

F – Napájecí adaptér

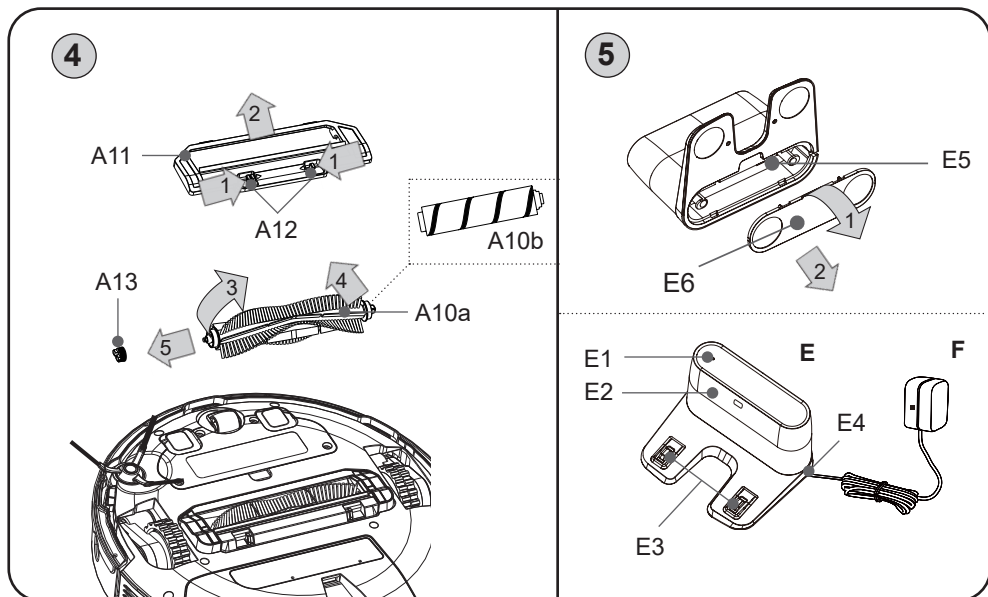

4. PŘÍPRAVA K POUŽITÍ

Odstraňte veškerý obalový materiál, vyjměte vysavač a příslušenství.
Z vysavače odstraňte všechny případné adhezivní fólie, samolepky nebo papír.

4.1 PŘÍPRAVA VYSAVAČE

Dle zamýšleného použití nainstalujte do vysavače zásobník na nečistoty **B**, nebo mopovací nástavec **D** na nádobu **C**. Zvolte také vhodný typ hlavního kartáče (**A10a/A10b**).

K dispozici máte 2 typy hlavního kartáče:

HYBRIDNÍ KARTÁČ – kombinace lamel a štětin, vhodný na koberce i tvrdé podlahy včetně mopování

JEMNÝ KARTÁČ – extra jemný kartáč pro tvrdé a choulostivé podlahy, vhodný pro jemný prach, srst a vlasy

Při montáži i demontáži postupujte dle obr. 2, 3 a 4. Uchytení jednotlivých částí využívá standardní upevňovací prvky a tlačítka. De/montáž je tedy intuitivní.

Poznámka

Pro klasické vysávání bez použití funkce mopování používejte instalovaný zásobník na nečistoty **B**. Pokud chcete pouze vysávat, nepoužívejte nádobu na vodu **C** (ani bez mopovacího nástavce **D**).

4.2 INSTALACE NABÍJECÍ STANICE

- 1) Nejprve otevřete kryt nabíjecí stanice (viz obr. 5) a do konektoru **E5** zapojte konektor napájecího adaptéru **F**. Kabel můžete částečně namotat do určeného prostoru v nabíjecí stanici, aby zbytečně nevyčníval a nezpůsoboval zvýšené riziko např. namotání, zakopnutí apod. Otvorem pro vedení kabelu **E4** pak kabel vyvedte ven, kryt opětovně zavřete.
- 2) Umístěte nabíjecí stanici na podlahu proti stěně. Ujistěte se, zda je dostatečný prostor po stranách základny (minimálně 0,5 m) a před základnou (minimálně 1,5 m). **Nabíjecí stanici nepřemísťujte! Mohlo by to negativně ovlivnit návrat pro nabíjení a zachování mapy v paměti vysavače!**

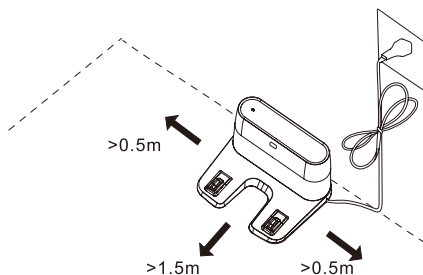

- 3) Připojte adaptér k el. síti (rozsvítí se kontrolka **E1** signalizující aktivní stanici - kontrolka svítí po celou dobu činnosti stanice).
- 4) Vysavač postavte cca 0,5 m před nabíjecí stanici, zapněte jej a pošlete tlačítkem pro návrat do nabíjecí stanice, aby se do ní sám zaparkoval.

Poznámky

- V případě vybitého akumulátoru vysavač vložte do nabíjecí základny ručně.
- Po připojení do nabíjecí stanice se vysavač sám zapne.
- Během nabíjení a připojení k nabíjecí stanici robot nelze vypnout.
- **Vysavač vypouštějte k úklidu vždy z nabíjecí stanice.**

5. POUŽÍVÁNÍ VYSAVAČE

Vysavač lze ovládat ve zjednodušeném režimu pouze pomocí tlačítek **A6** a **A7**. Pro využití jeho plného potenciálu je však potřeba instalace a použití chytré aplikace **Navaggio**, která rozšíří jeho funkčnost a uživatelský komfort.

Veškeré další informace, návod na obsluhu aplikace, instrukce a rady k úspěšnému párování s domácí sítí, naleznete na adrese: www.eta.cz/robot/

Aplikaci naleznete v databázi aplikací Apple Store či Google Play, nebo můžete pro urychlení použít následující QR kód:



Poznámky

Pokud není QR kód aktivní, vyhledejte aplikaci manuálně podle názvu.

5.1 ZÁKLADNÍ OVLÁDÁNÍ ROBOTU



Hlavní spínač (A6)

Dlouhé stisknutí (cca 3 sek.):

Zapnutí nebo vypnutí robotu. Vysavač se zapne do pohotovostního režimu.

Krátké stisknutí:

Zapne automatický úklid, nebo přeruší jakoukoliv aktivní funkci.



Tlačítko návrat do nabíjecí stanice (A7)

Krátkým stisknutím spustí automatické vyhledávání nabíjecí stanice s následným nabíjením, nebo přeruší jakoukoliv aktivní funkci.

Pozn. Při současném stisknutí tlačítka **A6** a **A7** na dobu 3 sek. přejdete do režimu připojování k wifi síti. Stiskem také vymažete stávající nastavení připojení k wifi routeru (zrušíte aktuálně platné párování).

Světelná signalizace

Stav vysavače	Světelná signalizace
Vypnuto / režim spánku	Nesvítí
Pohotovostní režim	Svítí modře
Úklid	
Nabíjení dokončeno	
Režim připojování k WIFI síti	Bliká modře
Slabý akumulátor / hledání nabíjecí stanice	Bliká oranžově
Nabíjení	Pozvolně bliká oranžově
Nějaká chyba (viz řešení problémů)	Bliká červeně
Zapínání / aktualizace firmware	Pozvolně bliká modře

Režim spánku

Pokud v pohotovostním režimu (nebo při signalizaci nějaké chyby) do 5 minut neproběhne žádná akce, vysavač se přepne do režimu spánku. Probudíte jej stisknutím jednoho z tlačítek, případně v aplikaci. Režim nebude aktivován během nabíjení.

Přerušení a obnovení úklidu

Vysavač pokračuje v úklidu, pokud je přerušovaný úklid opětovně aktivován. Vysavač pokračuje také po úspěšném nabití, pokud se úklid přerušil automaticky kvůli nabíjení akumulátoru.

5.2 NABÍJENÍ AKUMULÁTORU

1. Zkontrolujte, zda je nabíjecí stanice správně připojena k el. síti (kontrolka **E1** musí svítit).
2. Položte vysavač do blízkosti nabíjecí stanice (cca 0,5 m) a stiskněte tlačítko **A7**, případně danou funkci v aplikaci. Pokud je akumulátor příliš vybitý, umístěte vysavač přímo na nabíjecí stanici.

Poznámky

- Standardní doba nabíjení je cca 4-6 hod. Plně nabitý akumulátor poskytne dobu provozu v závislosti na nastavených funkcích, výkonu a vysávaném povrchu 100 až 200 minut. Doby provozu vychází z interního testování společnosti ETA a platí pouze pro nový a plně nabitý akumulátor. V závislosti na stáří a opotřebením akumulátoru doba provozu klesá.
- Přehled stavu akumulátoru snadno zjistíte pomocí aplikace "Navaggio". Pomocí aplikace lze také kdykoliv vysavač poslat zpět na nabíjecí stanici.
- Pokud se vysavač nestihne (např. pokud je mu nějak zabráněno) navrátit do nabíjecí stanice a stav akumulátoru dosáhne kritické úrovně, automaticky se vypne.

5.3 REŽIMY ÚKLIDU A FUNKCE VYSAVAČE

Vysavač disponuje celkem 6 režimy úklidu. Ovládním bez použití aplikace je k dispozici pouze **automatický režim** úklidu. Aplikace pak nabízí další rozšíření (funkci mopování, úklid podél stěn, lokální úklid, zónový úklid a důkladný (2x) úklid) + možnosti nastavení intenzity sání a mopování, nebo třeba nastavení zón, plánování úklidu a vytváření map (např. podle pater v domácnosti).

Automatický úklid

Aktivujete stiskem tlačítka hlavního spínače **A6**. Vysavač se při úklidu pohybuje postupně a systematicky v prostoru podle naprogramované trasy. Prostor si rozčlení na jednotlivé segmenty. Jakmile vysavač uklidí celý dostupný prostor, tak automaticky vyhledá nabíjecí stanici. Jedná se o nejpoužívanější způsob úklidu.

Návrat do nabíjecí stanice

V režimu automatického úklidu disponuje vysavač funkcí automatického návratu do nabíjecí stanice po dokončení úklidu. Vysavač můžete na dobíjecí stanici odeslat také pomocí tlačítka **A7**, případně danou funkcí přímo v aplikaci.

Vysavač se navrátí do nabíjecí stanice:

- a) v případě, že jej do ní pošlete tlačítkem **A7** nebo v aplikaci
- b) v případě dokončení úklidu
- c) v případě nízkého stavu akumulátoru (po nabití bude pokračovat v nedokončeném úklidu)

5.4 POUŽITÍ MOPOVACÍHO NÁSTAVCE (obr. 3)

Pro použití vysavače s mopovacím nástavcem je potřeba do robotu umístit nádobu na vodu **C**. Pouze na něj je možné přichytit mopovací nástavec **D**.

- 1) Nejprve však otvorem **C6** nádržku naplňte čistou vodou a řádně uzavřete zátkou **C7**.
- 2) Nádobu **C** vložte do robotu.
- 3) Poté na nádobu **C** ze spodní strany robotu instalujte samotný mopovací nástavec **D** s nasazeným mopem (uslyšíte cvaknutí). **Mop před použitím namočte a vyždímejte.**
- 4) Vysavač zapněte stisknutím tlačítka **A6**, případně v aplikaci.

Poznámky

- Nezapomeňte mop na jeho rovné krátké části navléknout na nástavec **D**, jeho zbylou část pak pouze přiložit na suchý zip (část **D2**).
- Zasunutí mopovacího nástavce **D** aktivuje funkci čerpadla. Nepoužívejte vysavač s nástavcem **D** bez vody uvnitř nádoby **C**!
- Vysavač během mopování kontrolujte. Nepoužívejte mopování bez neustálého dohledu.
- Při mopování doporučujeme provádět úklid po jednotlivých místnostech.
- Vysavač při mopování kontrolujte a dle potřeby do mopovacího nástavce doplňte vodu, případně opláchněte mop.
- Nepoužívejte mopovací nástavec na kobercích a zabraňte případnému najetí vysavače na koberec (případně můžete využít v aplikaci funkci zakázané zóny, kterou nastavíte na oblast s koberci).
- Po použití mopovacího nástavce odejměte a vyčistěte. **Nenechávejte ho nainstalovaný na vysavači během nabíjení.**
- Po uzavření zátky může spodními otvory uniknout malé množství vody. Po jejím uzavření nástavec otočte a přenášejte vzhůru nohama.

6. ÚDRŽBA VYSAVAČE

Údržbu a čištění provádějte pravidelně v závislosti na četnosti používání a také objemu úklidů. Ve více znečištěném prostředí (domácnost s domácími mazlíčky) bude nutná častější údržba. **Zanedbání údržby může způsobit poškození vysavače a jeho součástí!**

6.1 ČIŠTĚNÍ NABÍJECÍCH KONTAKTŮ

Vypněte vysavač a odpojte nabíjecí stanici od el. sítě! Očistěte nabíjecí kontakty (**A3**, **E3**) na vysavači i na stanici měkkým suchým hadříkem. Čištění provádějte alespoň 1x za měsíc. **K čištění kontaktů nepoužívejte žádné agresivní čisticí prostředky nebo oleje.**

Tělo robotického vysavače včetně laserového modulu otírejte opatrně suchým hadříkem. Zkontrolujte také, zda se do oblasti laserového modulu nedostaly nějaké nečistoty a neblokují pohyb otočného mechanismu. To by mohlo negativně ovlivnit mapování prostoru a chování robotu.

POZOR

Při otáčení robotu jej nepokládejte na laserový modul, mohl by se poškodit!

6.2 ČIŠTĚNÍ ZÁSOPNÍKU NA NEČISTOTY A MOPOVACÍHO ADAPTÉRU

- Podle obr. 2 vyjměte zásobník na nečistoty **B** z vysavače. Otevřete jeho víko a nečistoty zlikvidujte společně s běžným komunálním odpadem. Podobným způsobem podle obr. 3 vyjměte nádobu **C** a z něj vyjměte a otevřete zásobník na nečistoty **C3**. Nečistoty rovněž zlikvidujte společně s běžným komunálním odpadem. Z nádržky **C8** vylijte přebytečnou vodu.
- Zásobníky, včetně nádoby **C** otřete vlhkým hadříkem. V případě většího znečištění zásobníků na nečistoty je můžete také opláchnout pod tekoucí vodou. **Před opětovným použitím nechejte vše důkladně vyschnout!**
- Otevřete víka HEPA filtru na příslušných nádobách a HEPA filtry vyjměte a jemně vyfoukejte nebo vyklepejte. Případně použijte k očištění nástroj na čištění **G**.

UPOZORNĚNÍ

- Pro zachování filtračních parametrů HEPA filtru doporučujeme čištění suchou cestou.
- **Pokud se rozhodnete HEPA filtr umýt vodou, sníží se jeho filtrační schopnosti.** Maximální počet umytí filtru je 3x. Poté je nutné zakoupit nový.
- HEPA filtr doporučujeme měnit alespoň 2x za rok.
- Filtry nejsou určeny pro mytí v myčce nádobí.
- Zanedbání čištění a případně výměny filtrů může vést k poruše vysavače!

- Po provedení údržby složte zásobník na nečistoty **B** a nádobu **C** včetně HEPA filtrů. Zvolený nástavec vložte zpět do robotického vysavače.

6.3 ČIŠTĚNÍ HLAVNÍHO KARTÁČE Obr. 4

1. Stiskněte aretace krytu **A12** směrem k sobě a odejměte kryt **A11** a vyjměte hlavní kartáč **A10** z vysavače.
2. Vyčistěte hlavní kartáč nástrojem na čištění **G** (nebo jiným vhodným). Pro odstranění namotaných vlasů/chlupů můžete použít také nůžky. Kryt hlavního kartáče a prostor pro hlavní kartáč oťfete měkkým suchým hadříkem.
3. Můžete vysunout také ložisko **A13** a odstranit případné chupy/vlasy, které se do tohoto prostoru dostaly.
4. Opačným způsobem umístěte ložisko na kartáč a kartáč a jeho kryt zpět do vysavače.

6.4 ČIŠTĚNÍ POSTRANNÍHO KARTÁČKU

Vyjměte kartáček prostým vysunutím, vyčistěte jej a odstraňte z něj namotané vlasy/chlupy).

6.5 ČIŠTĚNÍ KOLEČEK

Vyčistěte přední, levé i pravé kolečko pomocí nástroje **G**.

UPOZORNĚNÍ

**Na osách koleček se mohou namotávat vlasy/chlupy a ulpívat další nečistoty.
Kolečka pravidelně kontrolujte a čistěte.**

6.6 ČIŠTĚNÍ SENZORŮ A2

Po dokončení každého úklidu očistěte senzory pomocí nástroje **G** (nebo jiného vhodného).

6.7 ČIŠTĚNÍ MOPOVACÍHO NÁSTAVCE

Po každém použití nástavec odejměte z vysavače (viz obr. 3). Mopovací nástavec **D** a mopy **D3** opláchněte pod tekoucí vodou.

Údržbu rozsáhlejšího charakteru nebo údržbu, která vyžaduje zásah do vnitřních částí spotřebiče, musí provést odborný servis! Nedodržením pokynů výrobce zaniká právo na záruční opravu!

7. ŘEŠENÍ PROBLÉMŮ

Pokud začne světelná signalizace blikat červeně, nebo se chová vysavač nestandardně, zkontrolujte, případně vyčistěte vysavač a jeho součásti. Pro posouzení můžete použít níže uvedenou tabulku.

Signalizace bliká červeně; možná příčina:

- zablokovaný radar – zkontrolujte radar a odstraňte příčinu blokace
- znečištěné senzory proti pádu ze schodů – senzory vyčistěte
- detekováno intenzivní magnetické pole – vysavač přemístěte
- zablokovaný přední nárazník – zkontrolujte a vyčistěte jej
- robot je přehřátý – nechejte robot zchladnout
- chyba při nabíjení – očistěte nabíjecí kontakty, používejte nabíjecí stanici dle návodu

Problém	Příčina	Řešení
Vysavač se točí na jednom místě.	Levé/pravé kolo je zaseknuté.	Zkontrolujte a vyčistěte kola.
Vysavač stále couvá.	Senzory proti pádu ze schodů jsou znečištěny, nebo poškozeny.	Senzory vyčistěte. Pokud problém přetrvává, tak vyhledejte autorizované servisní středisko.
Vysavač neustále naráží do překážek.	Přední nárazník je zaseknutý vlivem nečistot.	Zkontrolujte a vyčistěte přední nárazník.
Vysavač uklízí velmi krátkou dobu.	Akumulátor není dostatečně nabitý nebo je na konci své životnosti.	Plně nabijte vysavač. Pokud problém přetrvává, vyměňte akumulátor za nový.
Sací výkon vysavače slábne.	Zásobník na nečistoty je plný nebo jsou znečištěné filtry.	Zkontrolujte a vyčistěte zásobník na nečistoty a filtry.
Vysavač nemapuje, deformuje mapu nebo se chová chaoticky	Zablokovaný laserový modul.	Zkontrolujte modul a odstraňte případné překážky. Laserový mechanismus se musí pod modulem volně otáčet.
Vysavač nejde spustit	Vybitý akumulátor	Robot nabijte.
	Extrémní teplota okolí	Okolní teplota nesmí být nižší než 0 °C ani vyšší než 50 °C.
Abnormální chování	Neznámá příčina	Vyzkoušejte vypnutí a restart vysavače.

Další rady a pomoc naleznete na stránkách <http://eta.cz/robot> nebo v samotné aplikaci v příslušné sekci.

8. TECHNICKÁ SPECIFIKACE

Robotický vysavač	
Spotřebič třídy ochrany	III.
Provozní napětí	14,4 V ---
Akumulátor	Li-Ion
Kapacita akumulátoru	5200 mAh
Doba nabíjení	4-6 hod.
Hmotnost	3,6 kg
Rozměry	Ø 355 mm x 95 mm
Jmenovitý příkon	40 W
Frekvenční rozsah	2,4 / 5 GHz (B, G, N+ / AC)
Bezdrátová technologie	Wifi

Deklarovaná hladina akustického výkonu je 72 dB(A) re 1pW.

Kompatibilita:

- Operační systém smart zařízení - Android 4.4 a vyšší
 - IOS 9.0 a vyšší
- Wifi síť - 2,4 / 5 GHz (B, G, N+ / AC)
 - zabezpečení WPA1 a WPA2 (doporučeno WPA2)

UPOZORNĚNÍ

Zařízení nelze provozovat na Wifi sítích zabezpečených protokolem IEEE 802.1X (zpravidla firemní Wifi sítě).

Napájecí adaptér	
Název výrobce nebo ochranná známka, obchodní registrační číslo a adresa	ETA a.s., Náměstí práce 2523, 760 01 Zlín
Identifikační číslo modelu zařízení	ETA422890000
Název výrobce adaptéru nebo ochranná známka, obchodní registrační číslo a adresa	Debom Technology Co., Ltd. NO.502, Building 6, 8 Dongzhou Road, Chashan Town, 523000 Dongguan City, Guangdong Province, China
Identifikační značka modelu adaptéru	DBS036A-2001800G
Vstupní napětí	100-240 V (AC)
Vstupní frekvence	50/60 Hz
Výstupní napětí	20 V (DC)
Výstupní proud	1,8 A
Výstupní výkon	36 W
Průměrná účinnost v aktivním režimu	89,159 %
Účinnost při malém zatížení (10 %)	84,876 %
Spotřeba energie ve stavu bez zátěže	0,071 W
Spotřebič třídy ochrany	II.

Nabíjecí stanice	
Spotřebič třídy ochrany	III.
Vstupní a výstupní napětí	20 V $\overline{=}$ 1,8 A
Jmenovitý příkon	36 W
Rozměry cca	165 x 135 x 100 mm

Tímto ETA a.s. prohlašuje, že typ rádiového zařízení ETA4228 je v souladu se směrnicí 2014/53/EU. Úplné znění EU prohlášení o shodě je k dispozici na stránkách výrobce.

Změna technické specifikace a obsahu případného příslušenství dle modelu výrobku vyhrazena výrobcem. Výrobce si tak~~o~~ vyhrazuje právo na změny/aktualizace aplikace Navaggio bez předchozího upozornění. Charakter těchto změn/aktualizací může způsobit, že některé informace či postupy uvedené v tomto návodu budou neaktuální či nebudou popsány.

Záruční doba 24 měsíců se nevztahuje na snížení kapacity baterie nebo akumulátoru (snížení doby provozu výrobku) vzniklé opotřebením baterie nebo akumulátoru způsobené obvyklým užíváním výrobku.

9. EKOLOGIE



Pokud to rozměry dovolují, jsou na všech kusech vytištěny znaky materiálů použitých na výrobu balení, komponentů a příslušenství, jakož i jejich recyklace. Uvedené symboly na výrobku nebo v průvodní dokumentaci znamenají, že použité elektrické nebo elektronické výrobky nesmí být likvidovány společně s komunálním odpadem. Za účelem správné likvidace výrobku jej odevzdejte na určených sběrných místech, kde budou přijaty zdarma. Správnou likvidací tohoto produktu pomůžete zachovat cenné přírodní zdroje a napomáháte prevenci potenciálních negativních dopadů na životní prostředí a lidské zdraví, což by mohly být důsledky nesprávné likvidace odpadů. Při nesprávné likvidaci tohoto druhu odpadu mohou být v souladu s národními předpisy uděleny pokuty. Tento spotřebič je vybaven Li-Ion akumulátorem s dlouhou životností. Pro ochranu životního prostředí je nutné po ukončení životnosti spotřebiče vybitý akumulátor z něho demontovat a vhodným způsobem, prostřednictvím k tomu určených speciálních sběrných sítí, akumulátor i spotřebič bezpečně zlikvidovat. Další podrobnosti si vyžádejte od místního úřadu.

Vyjmutí akumulátoru

Odšroubujte 4 šrouby krytu prostoru pro akumulátor na spodní straně vysavače. Vyjměte akumulátor a odpojte konektor. Při odpojování konektoru stiskněte nejdříve uvolňovací pojistku na boční straně konektoru a následně jej odpojte. Poté můžete vložit a připojit nový akumulátor.

UPOZORNĚNÍ A SYMBOLY POUŽITÉ NA SPOTŘEBIČI, OBALECH NEBO V NÁVODU:

OPEN – Otevřít; **HOUSEHOLD USE ONLY** – Pouze pro použití v domácnosti. **DO NOT IMMERSE IN WATER OR OTHER LIQUIDS** – Neponořovat do vody nebo jiných tekutin.



TO AVOID DANGER OF SUFFOCATION, KEEP THIS PLASTIC BAG AWAY FROM BABIES AND CHILDREN. DO NOT USE THIS BAG IN CRIBS, BEDS, CARRIAGES OR PLAYPENS. THIS BAG IS NOT A TOY. Nebezpečí udušení. Nepoužívejte tento sáček

v kolébkách, postýlkách, kočárcích nebo dětských ohrádkách. PE sáček odkládejte mimo dosah dětí. Sáček není na hraní.

DUST BIN - nádoba na nečistoty ; EJECT - vysunout; RAG PLATE - mopovací nástavec



- Čtěte návod k obsluze

 - Odnímatelná napájecí jednotka