

| | | |
|--|-----------|----------------|
| <i>Robotický vysavač 4 v 1 se smart aplikací • NÁVOD K OBSLUZE</i> | CZ | 3-22 |
| <i>Robotický vysávač 4 v 1 so smart aplikáciou • NÁVOD NA OBSLUHU</i> | SK | 23-42 |
| <i>Robot vacuum cleaner 4 in 1 with smart application • USER MANUAL</i> | EN | 43-62 |
| <i>Robot porszívó 4 az 1-ben intelligens alkalmazással • HASZNÁLATI ÚTMUTATÓ</i> | HU | 63-82 |
| <i>Odkurzacz automatyczny 4 w 1 z aplikacją smart • INSTRUKCJA OBSŁUGI</i> | PL | 83-102 |
| <i>Staubsaugerroboter 4 in 1 mit Smart-App • BEDIENUNGSANLEITUNG</i> | DE | 102-123 |

AQUILO PRO



CZ – ROBOTICKÝ VYSAVAČ 4 V 1 SE SMART APLIKACÍ

| | |
|-------------------------------|----|
| 1. BEZPEČNOSTNÍ POKYNY..... | 3 |
| 2. POUŽITÍ..... | 6 |
| 3. SOUČÁSTI VÝROBKU..... | 6 |
| 4. PŘÍPRAVA K POUŽITÍ..... | 10 |
| 5. POUŽÍVÁNÍ VYSAVAČE..... | 12 |
| 6. APLIKACE ETA AQUILO..... | 14 |
| 7. ÚDRŽBA VYSAVAČE..... | 15 |
| 8. ŘEŠENÍ PROBLÉMŮ..... | 19 |
| 9. TECHNICKÁ SPECIFIKACE..... | 20 |
| 10. EKOLOGIE..... | 21 |

SK – ROBOTICKÝ VYSÁVAČ 4 V 1 SO SMART APLIKÁCIU

| | |
|--------------------------------|----|
| 1. BEZPEČNOSTNÉ POKYNY..... | 23 |
| 2. POUŽITIE..... | 26 |
| 3. SÚČASTI VÝROBKU..... | 27 |
| 4. PRÍPRAVA NA POUŽITIE..... | 30 |
| 5. POUŽÍVANIE VYSÁVAČA..... | 32 |
| 6. APLIKÁCIA ETA AQUILO..... | 35 |
| 7. ÚDRŽBA VYSÁVAČA..... | 35 |
| 8. RIEŠENIE PROBLÉMOV..... | 40 |
| 9. TECHNICKÁ ŠPECIFIKÁCIA..... | 40 |
| 10. EKOLÓGIA..... | 42 |

EN – ROBOT VACUUM CLEANER 4 IN 1 WITH SMART APPLICATION

| | |
|-------------------------------------|----|
| 1. GENERAL SAFETY INSTRUCTIONS..... | 43 |
| 2. APPLICABILITY..... | 46 |
| 3. PRODUCT COMPONENTS..... | 47 |
| 4. PREPARATION FOR USE..... | 50 |
| 5. VACCUM CLEANER USE..... | 52 |
| 6. APPLICATION ETA AQUILO..... | 55 |
| 7. VACUUM CLEANER MAINTENANCE..... | 55 |
| 8. PROBLEMS SOLUTIONS..... | 60 |
| 9. TECHNICAL SPECIFICATION..... | 60 |
| 10. ENVIRONMENTAL PROTECTION..... | 61 |

HU – ROBOT PORSZÍVÓ 4 AZ 1-BEN INTELLIGENS ALKALMAZÁSSAL

| | |
|----------------------------------|----|
| 1. BIZTONSÁGI ELŐÍRÁSOK..... | 63 |
| 2. ALKAMAZHATÓSÁG..... | 66 |
| 3. A TERMÉK ALKOTÓRÉSZEI..... | 67 |
| 4. HASZNÁLATI ELŐKÉSZÍTÉS..... | 70 |
| 5. A PORSZÍVÓ HASZNÁLATA..... | 72 |
| 6. ETA AQUILO ALKALMAZÁS..... | 75 |
| 7. A PORSZÍVÓ KARBANTARTÁSA..... | 75 |
| 8. PROBLÉMA-MEGOLDÁS..... | 80 |
| 9. MŰSZAKI SPECIFIKÁCIÓ..... | 80 |
| 10. ÖKOLÓGIA..... | 81 |

PL – ODKURZACZ AUTOMATYCZNY 4 W 1 Z APLIKACJĄ SMART

| | |
|----------------------------------|-----|
| 1. WSKAZÓWKI BEZPIECZEŃSTWA..... | 83 |
| 2. ZASTOSOWANIA..... | 86 |
| 3. CZĘŚCI WYROBU..... | 87 |
| 4. PRZYGOTOWANIE DO UŻYCIA..... | 90 |
| 5. UŻYWANIE ODKURZACZA..... | 92 |
| 6. APLIKACJA ETA AQUILO..... | 95 |
| 7. UTRZYMANIE ODKURZACZA..... | 95 |
| 8. ROZWIĄZYWANIE PROBLEMÓW..... | 100 |
| 9. SPECYFIKACJA TECHNICZNA..... | 100 |
| 10. EKOLOGIA..... | 101 |

DE – STAUBSAUGERROBOTER 4 IN 1 MIT SMART-APP

| | |
|--|-----|
| 1. SICHERHEITSANWEISUNGEN..... | 103 |
| 2. VERWENDUNG | 106 |
| 3. PRODUKTEILE..... | 107 |
| 4. VORBEREITUNG VOR DEM EINSATZ DES STAUBSAUGERS | 110 |
| 5. BETRIEB..... | 112 |
| 6. APPLIKATION FÜR ETA AQUILO | 115 |
| 7. WARTUNG..... | 115 |
| 8. PROBLEME LöSEN | 120 |
| 9. TECHNISCHE DATEN..... | 120 |
| 10. ÖKOLOGIE..... | 121 |

Obrázky jsou pouze ilustrační / Obrázky sú len ilustračné / Product images are for illustrative purposes only / Illusztratív képek / Zdjęcia służą wyłącznie jako ilustracja / Die aufgeführten Abbildungen dienen nur zur Illustration.

eta 7243

AQUILO PRO

NÁVOD K OBSLUZE

Vážený zákazníku, děkujeme Vám za zakoupení našeho produktu. Tento návod spolu s pokladním dokladem a podle možností i s obalem a vnitřním obsahem obalu dobře uschovejte.

Tip

Pro prvotní spárování vysavače s Vaší domácí Wifi sítí pomocí aplikace "ETA AQUILO" navštivte naše webové stránky <http://eta.cz/robot/>.

1. BEZPEČNOSTNÍ POKYNY















- Instrukce v návodu považujte za součást spotřebiče a postupte je jakémukoliv dalšímu uživateli spotřebiče.
- Zkontrolujte, zda údaj na typovém štítku odpovídá napětí ve Vaší elektrické zásuvce.
- Tento spotřebič mohou používat děti ve věku 8 let a starší a osoby se sníženými fyzickými či mentálními schopnostmi nebo nedostatkem zkušeností a znalostí, pokud jsou pod dozorem nebo byly poučeny o používání spotřebiče bezpečným způsobem a rozumí případným nebezpečím. Děti si se spotřebičem nesmějí hrát. Čištění a údržbu prováděnou uživatelem nesmějí provádět děti bez dozoru.
- Jestliže je napájecí přívod tohoto spotřebiče poškozen, musí být nahrazen výrobcem, jeho servisním technikem nebo podobně kvalifikovanou osobou, aby se tak zabránilo vzniku nebezpečné situace.
- Před výměnou příslušenství nebo přístupných částí, které se při používání pohybují, před montáží a demontáží, před čištěním nebo údržbou, spotřebič vypněte.
- Abyste předešli úrazu, nepřikládejte ruce/prsty do rotačního kartáče.
- Nikdy spotřebič nepoužívejte, pokud má poškozený napájecí přívod nebo vidlici, pokud nepracuje správně, upadl na zem a poškodil se nebo spadl do vody. V takových případech zanechte spotřebič do odborného servisu k prověření jeho bezpečnosti a správné funkce.
- **UPOZORNĚNÍ:** Pro dobíjení akumulátoru používejte pouze nabíjecí stanici dodanou s tímto přístrojem.
- Spotřebič musí být napájen pouze bezpečným malým napětím odpovídajícím značení spotřebiče.
- Výrobek je určen pouze pro použití v domácnostech a podobné účely (v obchodech, kancelářích a podobných pracovištích, v hotelích, motelech a jiných obytných prostředích, v podnicích zajišťujících nocleh se snídaní)! Není určen pro komerční použití!
- **Vysavač nikdy neponořujte do vody (ani částečně)!**

- Vysavač nenechávejte vystavený povětrnostním vlivům (**děšť, mráz, přímé sluneční záření** atd.).
- Nevysávejte ostré předměty (např. **sklo, střepy**), horké, hořlavé, výbušné předměty (např. **popel, hořící zbytky cigaret, benzín, ředidla a aerosolové výpary**), ale ani maziva (např. **tuky, oleje**), žíravé prostředky (např. **kyseliny, rozpouštědla**). Vysátím těchto předmětů může dojít k poškození filtrů, popř. vysavače.
- Aby se zajistila bezpečnost a správná funkčnost přístroje, používejte jen originální náhradní díly a výrobcem schválené příslušenství.
- Spotřebič nikdy nepoužívejte pro žádný jiný účel, než pro který je určen a popsán v tomto návodu!
- Zabezpečte prosím spáry a mezery na podlahách (např. u přechodových lišt) aby nedocházelo k poškození rotačních kartáčů. Tyto spáry mohou také omezit vysavač zaseknutím štětin kartáče do tohoto prostoru.
- Vysavač nelze použít na koberci, jehož délka vlasu je více než 1 cm. Vysavač zároveň nemusí správně fungovat na některých druzích tmavých koberců, které svým povrchem "matou" senzory a mohou způsobit chaotický pohyb vysavače, případně na daný povrch nenajede. Vysavač dokáže přejet přechodové lišty do cca 2 cm. V případě potřeby (např. vyšších prahů) lze nastavit zakázanou zónu, aby nedošlo k zaseknutí robotu.
- Pokud se spotřebič delší dobu nepoužívá, odpojte nabíjecí stanici od elektrického napájení. Vysavač vypněte a povysuňte mimo kontakty nabíjecí stanice. Tím zabráníte vybíjení vysavače.
- Nedobíjejte akumulátor, ze kterého uniká elektrolyt.
- Kontakty akumulátoru nespojujte! Pokud akumulátor nepoužíváte, držte jej z dosahu kovových předmětů, jako jsou kancelářské sponky, mince, klíče, hřebíky, šroubky nebo další drobné kovové předměty, které mohou způsobit zkratování svorek akumulátoru. Vzájemné zkratování svorek akumulátoru může způsobit popálení nebo požár.
- Udělejte opatření, která zabrání vysavači přerušení úklidu:
 - Umístěte na bezpečné místo předměty, které se dají snadno převrhnout (např. vázy).
 - Zabezpečte okraje koberců.
 - Visící ubrusy a záclony by se neměly dotýkat země.
 - Hořlavé předměty musí být umístěny dále od zdroje ohně.
 - Volně položené přírodní kabely srovnejte či zabezpečte proti kolizi s vysavačem.
 - Posbírejte noviny, knihy, časopisy a větší kusy papíru rozházené po zemi.
- Hlavní kartáč a zásobník na nečistoty musí být správně nainstalován.
- Senzory proti pádu před použitím vyčistěte.
- Pokud požadujete úklid v jedné místnosti, zavřete všechny související dveře.
- Vysavač potřebuje pro úklid pod nábytkem minimálně 11 cm na výšku volného prostoru, aby nedošlo k jeho zachycení, či uvíznutí.
- Nedovolte, aby vysavač spadnul. Pokud by k tomu došlo, spusťte vysavač a sledujte jeho pohyb pro kontrolu, zda je všechno v pořádku. Tato kontrola je důležitá pro následný úklid bez Vaší přítomnosti.
- Pokud akumulátor teče, okamžitě jej vyměňte, v opačném případě může poškodit spotřebič.
- Pamatujte na to, že se robot pohybuje sám od sebe. Při chůzi v prostoru pohybu robota buďte tedy opatrní a nešlápněte na něj!
- Vybitý akumulátor zlikvidujte vhodným způsobem (viz odst. **10. EKOLOGIE**).
- Případné texty v cizím jazyce a obrázky uvedené na obalech, nebo výrobku, jsou přeloženy a vysvětleny na konci této jazykové mutace.
- Výrobce neodpovídá za škody způsobené nesprávným používáním spotřebiče a příslušenství a v případě nedodržení výše uvedených bezpečnostních upozornění. Za nesprávné používání spotřebiče se mj. považuje nedodržování pravidelné výměny či údržby veškerých filtrů.

Bezdrátové spojení a kompatibilita

- Společnost ETA nemůže být žádným způsobem zodpovědná za jakékoliv náhodné, nepřímé nebo následné škody, ani za ztráty dat či ztráty způsobené únikem informací během komunikace prostřednictvím bezdrátových technologií.
- Úspěšnou bezdrátovou komunikací nelze 100% zaručit u všech Smart zařízení a Wifi sítí (routerů). Vzhledem k rozmanitosti přístrojů na trhu mohou nastat případy, kdy charakter či specifikace daného Smart zařízení či Wifi sítě (routeru) znemožňuje připojení, případně je nějakým způsobem narušeno. Úspěšnost bezdrátové komunikace prostřednictvím Wifi sítě dále také ovlivňuje řada faktorů včetně hardwarové a softwarové konfigurace. Spojení mezi robotem a vaší Wifi sítí může být také negativně ovlivněno okolními Wifi sítěmi, které mohou být naladěny na stejný kanál a tím narušovat spojení (např. na sídlištích, v bytových domech atp.). Tyto skutečnosti nejsou důvodem k reklamaci spotřebiče.

Aplikace je vlastněna a provozována třetím subjektem (dále jen „Subjekt“) odlišným od společnosti HP TRONIC Zlín, spol. s r.o. (dále jen „Prodejce“). Mezi Subjektem a Prodejcem nedochází k předávání osobních údajů. Při registraci do aplikace předává zákazník osobní údaje přímo Subjektu, který se stává správcem osobních údajů. Aplikace a s tím spojená ochrana osobních údajů se řídí pravidly Subjektu.

| | | | |
|--|--|---|---|
|  | Pouze autorizovaný servis je oprávněn provádět opravy nebo úpravy tohoto výrobku, jinak neodborné zacházení může způsobit požár, úraz elektrickým proudem nebo poranění. |  | Nepoužívejte žádnou jinou nabíjecí stanici než tu, která je součástí tohoto výrobku. |
|  | Nikdy se nedotýkejte napájecího kabelu mokrou rukou - může dojít k úrazu elektrickým proudem. |  | Neohýbejte nadměrně přírodní kabel nebo ho nezatěžujte, mohlo by to způsobit jeho poškození, požár či úraz elektrickým proudem. |
|  | Dbejte na to, aby se váš oděv či část těla nedostaly do otáčejícího se kartáče vysavače, mohlo by dojít ke zranění. |  | Zamezte styku výrobku s cigaretami, zapalovači, sirkami nebo jinými tepelnými zdroji nebo hořlavými materiály. |
|  | Vysavače nepoužívejte v komerčních prostorách, mohlo by dojít k poškození nadměrným používáním. |  | Před použitím odstraňte všechny snadno zničitelné předměty (vč. předmětů s vysokou odrazovou vlastností, látky, skleněné lahve, atd.), mohlo by dojít k poškození těchto předmětů či omezení funkce vysavače. |
|  | Na vysavač nestoupejte ani nesedejte, mohlo by dojít k poškození vysavače či ke zranění. |  | Vysavač nepoužívejte na malých stolcích a židlích či na malém prostoru, mohlo by dojít k poškození vysavače. |
|  | Nevysávejte vodu ani jiné tekutiny, mohlo by dojít k poškození vysavače. |  | Nenechávejte na zemi nitě, dráty ani jiné předměty o délce větší než 150 mm, mohly by se zamotat do kartáče. |
|  | Vysavač nepoužívejte venku, mohlo by dojít k poškození vysavače. | | |

2. POUŽITÍ







Zařízení je určeno k použití doma, v hotelových pokojích a malých kancelářích. Je vhodné k čištění různých koberců s krátkým vlasem, dřevěných podlah, tvrdých podlah, keramických dlaždic atd.

Jelikož se vysavač pohybuje volně v prostoru Vaší domácnosti, tak je nutné prostředí přizpůsobit této skutečnosti. Před použitím z podlahy odstraňte všechny nežádoucí předměty (natažené kabely, pohozené oblečení, papíry, sáčky apod.), které by mohly bránit pohybu vysavače nebo naopak křehké předměty (např. skleněné a keramické vázy), které by vysavač mohl svým pohybem poškodit.

Budete-li vysavač používat ve vícepatrové domácnosti, tak je nutné společně s vysavačem přenášet mezi jednotlivými patry i nabíjecí stanici.

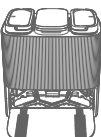
3. SOUČÁSTI VÝROBKU

3.1 OBSAH BALENÍ A DOKOUPITELNÉ PŘÍSLUŠENSTVÍ

| Položka | Popis | Označení | Množství | Obj. kód |
|---|---|----------|----------|--------------|
|  | Robotický vysavač | A | 1 | - |
|  | Zásobník na nečistoty (instalován ve vysavači) | B | 1 | ETA724300240 |
|  | Parkovací stanice | D | 1 | - |
|  | Nádoba na čistou vodu (instalována v parkovací stanici) | E | 1 | ETA724300200 |
|  | Odpadní nádoba na špinavou vodu (instalována v parkovací stanici) | F | 1 | ETA724300010 |
|  | Prachový sáček (1 ks instalován v parkovací stanici, 1 ks náhradní) | G | 1+1 | ETA724300450 |
|  | Rotační úchyty pro mopy (instalovány na vysavači) | H | 2 | - |

| Položka | Popis | Označení | Množství | Obj. kód |
|---|--|-----------|----------|--------------|
|  | Mop (1 pár instalován na vysavači, 1 pár náhradní) | H1 | 2+2 | ETA724300260 |
|  | Boční kartáček (1 ks instalován na vysavači, 1 ks náhradní) | A6 | 1+1 | ETA724300280 |
|  | Kryt hlavního kartáče (instalován na vysavači) | A8 | 1 | ETA724300230 |
|  | Hlavní kartáč (instalován na vysavači) | A7 | 1 | ETA724300220 |
|  | HEPA filtr (1 ks instalován ve vysavači, 1 ks náhradní) | B3 | 1+1 | ETA724300250 |
|  | Nástroj na čištění | I | 1 | ETA724300460 |
|  | Kartáč na čištění | J | 1 | ETA724300470 |
| - | Akumulátor (instalován ve vysavači) | - | 1 | ETA724300210 |

3.2 ROBOTICKÝ VYSAVAČ

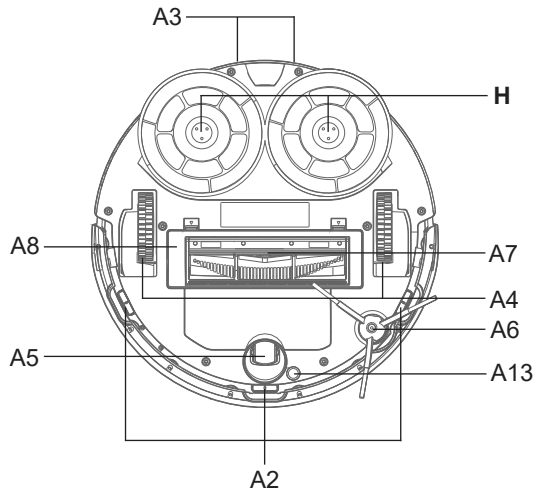
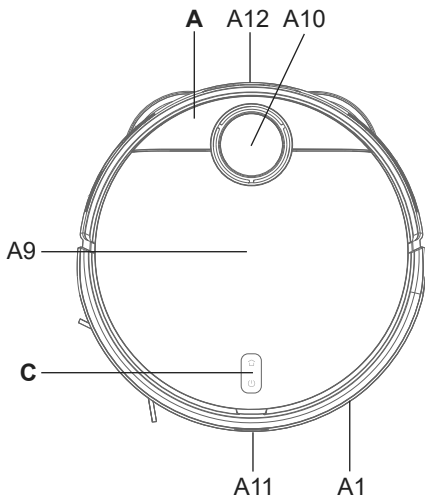

A – Robotický vysavač

- A1 – Přední nárazník
- A2 – Senzory proti pádu ze schodů
- A3 – Nabíjecí kontakty
- A4 – Pohonná kola (levé/pravé)
- A5 – Přední kolo
- A6 – Boční kartáček
- A7 – Hlavní kartáč
- A8 – Kryt hlavního kartáče
- A9 – Vrchní odklopný kryt
- A10 – Laserový modul
- A11 – Přední senzor
- A12 – Zadní senzor
- A13 – Ultrasonic senzor

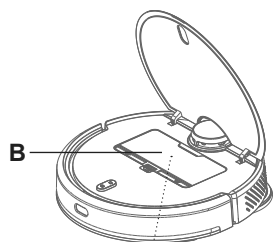
C – Ovládací panel**H – Rotační úchyty pro mopy****3.3 ZÁSObNÍK NA NEČISTOTY****B – Zásobník na nečistoty**

- B1 – Tlačítko pro uvolnění zásobníku na nečistoty
- B2 – Víko zásobníku na nečistoty
- B3 – HEPA filtr

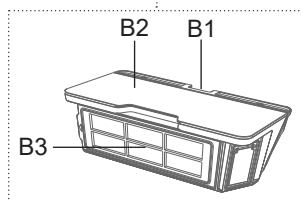
**3.4 OVLÁDACÍ PANEL**

C2

C – Ovládací panel

- C1 – Tlačítko ZAP. /VYP. /AUTO (automatický úklid) / STOP (PAUZA)
- C2 – Tlačítko NABÍJENÍ / STOP (PAUZA)



C1

3.5 ZÁKLADNA

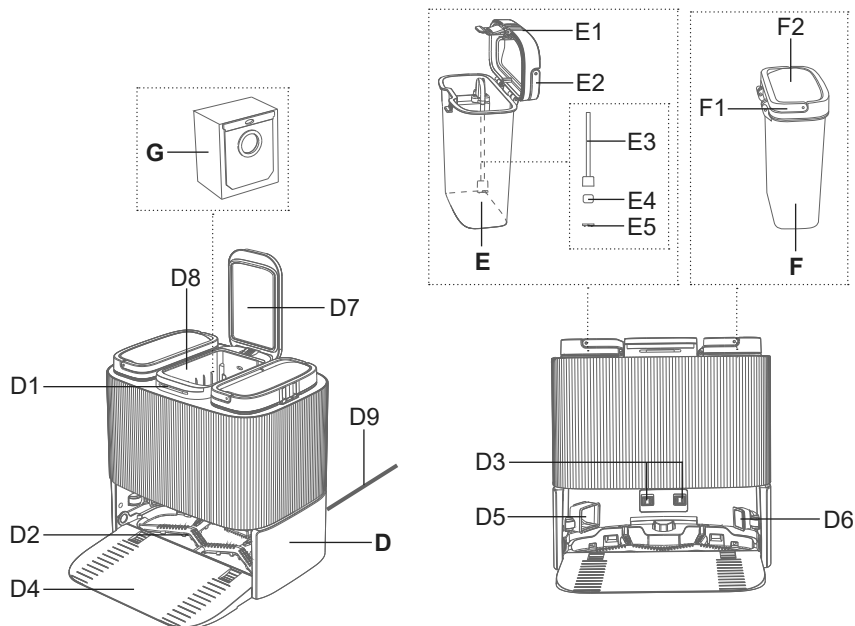
**D – Základna**

- D1 – Světelná kontrolka
- D2 – Čistící rošt
- D3 – Nabíjecí kontakty
- D4 – Najížděcí plocha pro vysavač
- D5 – Otvor pro odsávání nečistot ze zásobníku **B**
- D6 – Přisávací otvor
- D7 – Víko prostoru pro prachový sáček
- D8 – Prostor pro prachový sáček
- D9 – Napájecí kabel

E – Nádobna na čistou vodu

- E1 – Víko
- E2 – Sklopné držadlo
- E3 – Nasávací hadička
- E4 – Pěnový filtr
- E5 – Kryt filtru

F – Odpadní nádobna na špinavou vodu

- F1 – Víko
- F2 – Sklopné držadlo

G – Prachový sáček

3.6 ROTAČNÍ ÚCHYTY PRO MOPY

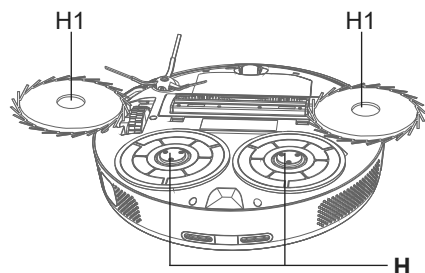

H – Rotační úchyty pro mopy

H1 – Mop

4. PŘÍPRAVA K POUŽITÍ

Odstraňte veškerý obalový materiál, vyjměte vysavač a příslušenství.

Z vysavače odstraňte všechny případné adhezivní fólie, samolepky, papír nebo jiné ochranné přepravní prvky.

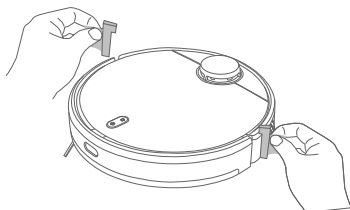

4.1 PŘÍPRAVA VYSAVAČE

Dle použití instalujte zásobník na nečistoty **B** a rotační úchyty pro mopy **H** včetně mopů **H1**. Nainstalujte boční kartáček **A6** a hlavní kartáč **A7**.

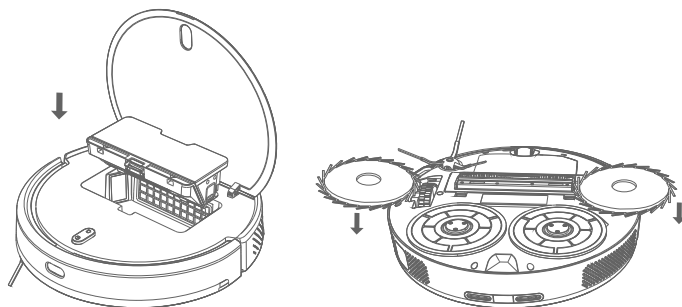

4.2 INSTALACE ZÁKLADNY

1. Umístěte základnu na podlahu. Ujistěte se, zda je dostatečný prostor po stranách základny (minimálně 0,5 m) a před základnou (minimálně 1,5 m). Vyvarujte se tomu, aby základna byla vystavena slunečnímu záření.
2. Připojte základnu k el. síti (rozsvítí se kontrolka **D1**).

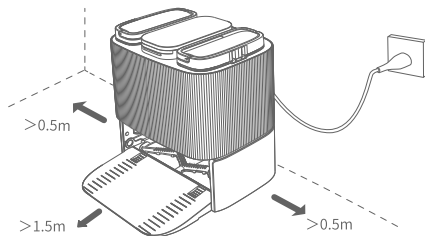

3. Zkontrolujte, zda je v prostoru **D8** správně vložený prachový sáček **G** a případně ho tam vložte.

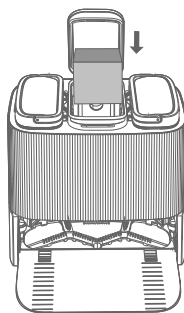

4. Budete-li využívat funkci mopování, vyměňte nádobu na čistou vodu **E** a naplňte ji čistou vodou až po rísku **MAX**. Poté ji vložte zpět na své místo.

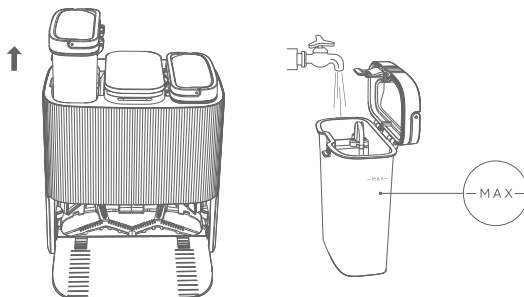

5. Zkontrolujte, zda je správně vložený čisticí rošt **D2**.

5. POUŽÍVÁNÍ VYSAVAČE

Poznámka

Vysavač disponuje hlasovými upozorněními, která lze nastavovat v různých jazykových mutacích.

5.1 ZAPNUTÍ VYSAVAČE

1. Stiskněte dlouze (cca 3 sekundy) tlačítko **C1**.
2. Jakmile se ozve hlasové upozornění a světelná signalizace obou tlačítek (**C1** a **C2**) bude trvale svítit, je vysavač připraven k použití.

Poznámka

Hlasová upozornění jsou továrně nastavena na češtinu.

5.2 NABÍJENÍ AKUMULÁTORU

1. Zkontrolujte, zda je základna správně složená a připojená k el. síti (kontrolka **D1** musí svítit).
2. Položte vysavač do blízkosti základny a stiskněte tlačítko **C2**. Pokud je akumulátor příliš vybitý, umístěte vysavač manuálně správným způsobem přímo na základnu.

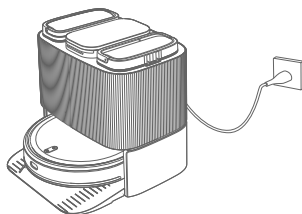

Poznámky

- Standardní doba nabíjení je cca 4-5 hod. Plně nabitý akumulátor poskytne dobu provozu v závislosti na nastavených funkcích a výkonu 180 minut.
- Uvedená doba provozu vychází z interního testování společnosti ETA a platí pouze pro nový a plně nabitý akumulátor. V závislosti na stáří a opotřebením akumulátoru doba provozu klesá.
- Po provedení úklidu vysavač automaticky vyhledává základnu.
- Přehled stavu akumulátoru snadno zjistíte pomocí aplikace "ETA AQUILO". Pomocí aplikace lze také kdykoliv vysavač poslat zpět na základnu.

5.3 SPUŠTĚNÍ / POHOTOVOSTNÍ REŽIM / REŽIM SPÁNKU / AUTOMATICKÉ VYPNUTÍ Spuštění (Úklid)

Stisknutím tlačítka **C1** uvedete vysavač do provozu.

Pohotovostní režim (Pauza)

Do pohotovostního režimu se vysavač uvádí vždy po zapnutí. Je-li vysavač v provozu (uklízí), tak ho do pohotovostního režimu uvedete stisknutím tlačítka **C1/C2**.

Poznámka

Vysavač musí vyjždět na zadaný úklid ze základny. Základnu umístěte na vhodné místo dle instrukcí uvedených výše a nepřemísťujte ji. Tím zajistíte úspěšný návrat vysavače zpět do základny.

Režim spánku / automatické vypnutí

Pokud se vysavač zastaví volně v prostoru, tak se po 5 minutách nečinnosti automaticky přepne do režimu spánku. Po dalších cca 6 hodinách (v režimu spánku) dojde k automatickému vypnutí. Poté je nutné vysavač opět standardně zapnout dlouhým stiskem (cca na 3 sekundy) tlačítka **C1**.

Poznámka

Je-li vysavač umístěn na základně, která je připojena k el. síti, nikdy nedojde k přepnutí do režimu spánku ani následnému vypnutí.

5.4 REŽIMY ÚKLIDU A FUNKCE VYSAVAČE BEZ VYUŽITÍ APLIKACE ETA AQUILO**Automatický úklid**

Stiskněte tlačítko **C1**. Vysavač se při úklidu pohybuje postupně a systematicky v prostoru podle naprogramované trasy. Prostor si rozčlení na jednotlivé segmenty. Jakmile vysavač uklidí celý dostupný prostor, automaticky vyhledá základnu.

Návrat do základny

Vysavač disponuje funkcí automatického návratu do základny po provedení úklidu. Vysavač můžete na základnu odeslat také pomocí tlačítka **C2**.

Tovární nastavení

Stiskněte dlouze (cca na 5 sekund) tlačítko **C2** (ozve se hlasové upozornění). Poté znovu stiskněte dlouze (cca na 5 sekund) tlačítko **C2**. Tím dojde k uvedení vysavače do továrního nastavení.

UPOZORNĚNÍ

Berte na vědomí, že uvedením vysavače do továrního nastavení ztratíte vše, co jste nastavili pomocí aplikace "ETA AQUILO".

5.5 MOPOVÁNÍ

Zkontrolujte správné nainstalování všech potřebných prvků k mopování (čisticí rošt **D2**, nádoba **E**, odpadní nádoba **F**, rotační úchyty pro mopy **H** a mopy **H1**). Stisknutím tlačítka **C1** spustíte automatický úklid (viz výše). Během mopování se vysavač automaticky vrací na základnu, aby vyčistil a navlhčil mopy. Po dokončení mopování se vysavač vrátí do základny a dojde k závěrečnému vyčištění a vysušení mopů.

Poznámky

- Při mopování doporučujeme provádět úklid po jednotlivých místnostech.
- **Nepřidávejte do vody žádné čisticí prostředky.**
- Nepoužívejte funkci mopování na kobercích a zabraňte případnému najetí vysavače na koberec.

5.5 SVĚTELNÁ SIGNALIZACE VYSAVAČE

Poznámka

Různé stavy světelné signalizace mohou mít více významů. Význam světelné signalizace lépe vysvětlují hlasová upozornění nebo případně upozornění přímo v aplikaci "ETA AQUILO".

| Světelná signalizace | Význam |
|----------------------|--|
| Trvale svítí bíle | Probíhá úklid |
| | Úspěšné připojení k Wifi síti |
| | Načítání systému dokončeno (pohotovostní režim) |
| | Nabíjení dokončeno |
| Blikání bíle | Probíhá párování s Wifi sítí |
| Pomalé blikání bíle | Probíhá nabíjení |
| Trvalé svícení žlutě | Vysavač není připojen k Wifi síti |
| Pomalé blikání žlutě | Probíhá nabíjení (kapacita akumulátoru je < 20%) |
| Blikání žlutě | Chybové hlášení |
| Vypnutá | Režim spánku |
| | Vysavač je vypnut |

5.6 SVĚTELNÁ ZÁKLADNY

| Světelná signalizace | Význam |
|----------------------|---|
| Trvalé svícení bíle | Pohotovostní režim |
| | Sušení mopů |
| Pomalé blikání bíle | Probíhá nabíjení vysavače / odsávání nečistot / čištění mopů |
| Blikání červeně | Chybové hlášení, zkontrolujte správné umístění všech prvků základny |

6. APLIKACE ETA AQUILO

Vysavač lze ovládat ve zjednodušeném režimu pomocí tlačítek na ovládacím panelu **C**. **Pro využití jeho plného potenciálu je však potřeba instalace a použití chytré aplikace "ETA AQUILO", která rozšíří jeho funkčnost a uživatelský komfort.**

Veškeré další informace, návod na obsluhu aplikace, instrukce a rady k úspěšnému párování s domácí sítí, naleznete na adrese:

www.eta.cz/robot/

Aplikaci naleznete v databázi aplikací Apple Store či Google Play.

7. ÚDRŽBA VYSAVAČE

Údržbu a čištění provádějte pravidelně v závislosti na četnosti používání a také objemu úklidů. Ve více znečištěném prostředí (domácnost s domácími mazlíčky) bude nutná častější údržba. **Zanedbání údržby může způsobit poškození vysavače a jeho součástí!**

7.1 ČIŠTĚNÍ NABÍJECÍCH KONTAKTŮ

Vypněte vysavač a odpojte základnu od el. sítě! Očistěte nabíjecí kontakty (**A3, D3**) na vysavači i na základně měkkým suchým hadříkem. Čištění provádějte alespoň 1x za měsíc. **K čištění kontaktů nepoužívejte žádné agresivní čisticí prostředky nebo oleje.**

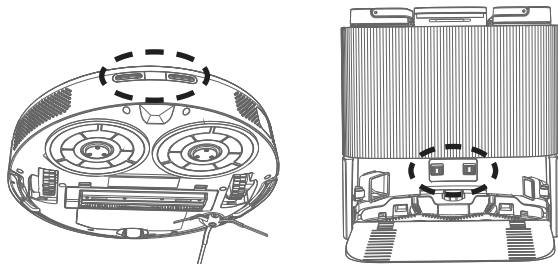

7.2 ČIŠTĚNÍ ZÁSOBNÍKU NA NEČISTOTY A HEPA FILTRU

1. Vyměňte zásobník na nečistoty **B** z vysavače. Nečistoty zlikvidujte společně s běžným komunálním odpadem.

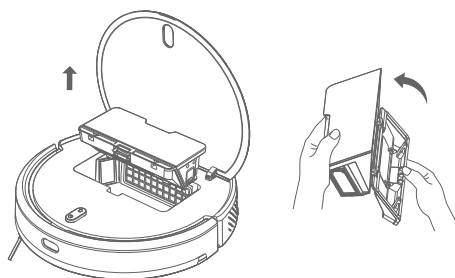

2. Zásobník na nečistoty vyčistěte nástrojem **I** (nebo jiným vhodným).

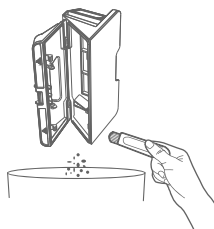

3. Vyměňte ze zásobníku na nečistoty HEPA filtr **B3** a jemně ho vyfoukejte nebo vyklepejte. Můžete také použít čisticí nástroj **I**.

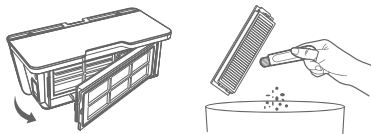

UPOZORNĚNÍ

- K čištění HEPA filtru nepoužívejte žádné agresivní prací nebo čisticí prostředky ani horkou vodu.
- Pro zachování filtračních parametrů HEPA filtru doporučujeme čištění suchou cestou.
- **Pokud se rozhodnete HEPA filtr umýt vodou, sníží se jeho filtrační schopnosti.** Maximální počet umytí filtru je 3x. Poté je nutné zakoupit nový.
- HEPA filtr doporučujeme měnit alespoň 2x za rok.
- HEPA filtr není určen pro mytí v myčce nádobí.
- Zanedbání čištění a případně výměny HEPA filtru může vést k poruše vysavače!

4. Po provedení údržby složte zásobník na nečistoty včetně HEPA filtru a vložte ho zpět do vysavače.

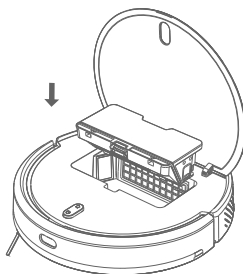

7.3 ČIŠTĚNÍ HLAVNÍHO KARTÁČE

1. Stiskněte příslušné aretační prvky a odejměte kryt **A8** a vyjměte hlavní kartáč **A7**.

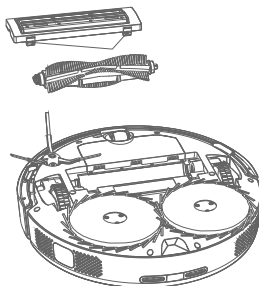

2. Vyčistěte hlavní kartáč nástrojem na čištění **I** (nebo jiným vhodným). Pro odstranění namotaných vlasů/chlupů můžete použít také nůžky. Krypt hlavního kartáče a prostor pro hlavní kartáč otřete měkkým suchým hadříkem.

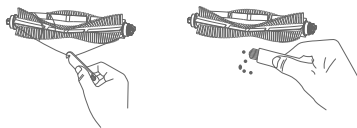

3. Po provedení údržby vložte hlavní kartáč zpět do vysavače.

7.4 ČIŠTĚNÍ BOČNÍHO KARTÁČKU

1. Pomocí vhodného šroubováku povolte pojistný šroub a odejměte kartáček **A6**.
2. Kartáček vyčistěte a odstraňte z něj namotané vlasy/chlupy.
3. Po provedení údržby připevněte pomocí pojistného šroubu boční kartáček zpět na své místo.

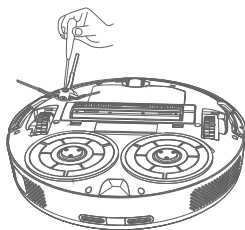

7.5 ČIŠTĚNÍ KOLEČEK

Vyčistěte přední, levé i pravé kolečko pomocí nástroje **I**. Pro snadnější údržbu lze přední kolečko **A5** vyjmout. Po provedení údržby vraťte přední kolečko **A5** zpět na své místo.

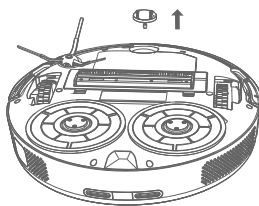

UPOZORNĚNÍ

Na osách koleček se mohou namotávat vlasy/chlupy a ulpívat další nečistoty.
Kolečka pravidelně kontrolujte a čistěte.

7.6 ČIŠTĚNÍ SENZORŮ

Po dokončení každého úklidu očistěte senzory pomocí měkkého suchého hadříku.

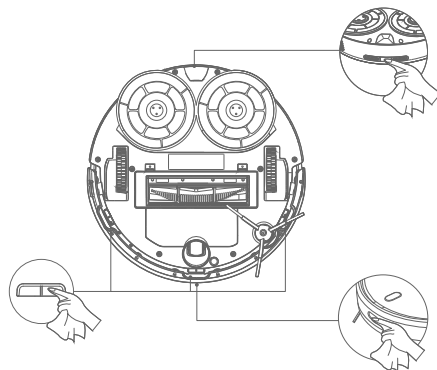

7.7 ČIŠTĚNÍ ROTAČNÍCH ÚCHYTŮ PRO MOPY A MOPŮ

Odejměte rotační úchyty **H** z vysavače a sundejte z nich mopy **H1**. Úchyty **H** očistěte suchým měkkým hadříkem. Mopy **H1** opláchněte pod tekoucí vodou.

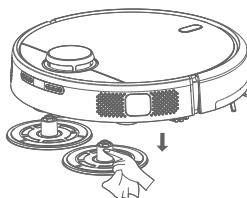

7.8 ČIŠTĚNÍ ZÁKLADNY

UPOZORNĚNÍ

Čištění základny provádějte po každém úklidu. **Špinavou vodu v odpadní nádobě nenechávejte déle než jeden den!**

1. Před údržbou odpojte základnu **D** od el. sítě. Povrch základny očistěte měkkým vlhkým hadříkem. Odklopte víko **D7** a vyjměte prachový sáček **G**. Sáček zlikvidujte s běžným odpadem. Vložte nový prachový sáček na své místo.

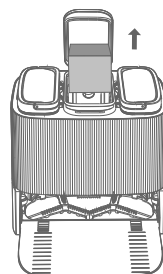

2. Vyjměte nádobu na čistou vodu **E**. Přebytečnou vodu vylejte. Vyjměte nasávací hadičku **E3** a vyčistěte pěnový filtr **E4**.

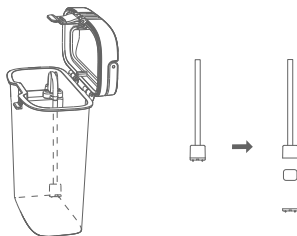

3. Vyjměte odpadní nádobu na špinavou vodu **F** a její obsah vylejte do odpadu.

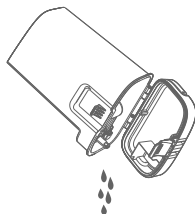

4. Vyjměte čisticí rošt **D2** a vyčistěte ho. Důkladně také vyčistěte celý prostor pro vlhčení mopů vlhkým měkkým hadříkem. Pravidelně také kontrolujte a čistěte otvory **D5** a **D6**. Po provedení údržby vraťte rošt **D2** zpět na své místo.

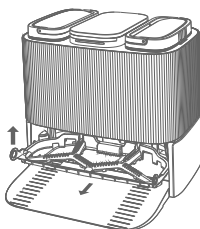

Údržbu rozsáhlejšího charakteru nebo údržbu, která vyžaduje zásah do vnitřních částí spotřebiče, musí provést odborný servis!

8. ŘEŠENÍ PROBLÉMŮ

| Problém | Řešení |
|-----------------------|--|
| Vysavač nelze spustit | Nízká úroveň kapacity akumulátoru. Umístěte vysavač na základnu a nechte ho nabít. |
| | Teplota okolního prostředí je nižší než 0 °C nebo vyšší než 35 °C. Pracovní teplota zařízení je 0-35 °C. |
| Vysavač nelze nabít | Odejměte vysavač ze základny a zkontrolujte, zda je základna správně připojena k el. síti. |
| | Zkontrolujte a vyčistěte nabíjecí kontakty (na vysavači i na základně). |

| Problém | Řešení |
|--|--|
| Vysavač nemůže najít základnu | Vysavač se nachází příliš daleko od základny, umístěte ho blíže k základně. Základnu během úklidu nepřemísťujte. |
| Vysavač se chová abnormálně | Restartujte vysavač. |
| Vysavač vydává abnormální zvuky | Zkontrolujte pohonná a kartáče, zda nejsou blokovány. Případně je vyčistěte. |
| Snižuje se schopnost vysávání nebo prach z vysavače vypadává | Zásobník na nečistoty je plný, vyčistěte ho. |
| | HEPA filtr je znečištěný, vyčistěte nebo vyměňte HEPA filtr. |
| | Hlavní kartáč je znečištěn, vyčistěte ho. |

Další rady a pomoc naleznete na stránkách <http://eta.cz/robot/> nebo v samotné aplikaci v příslušné sekci.

9. TECHNICKÁ SPECIFIKACE

| Robotický vysavač | |
|--|------------------|
| Spotřebič třídy ochrany | III. |
| Provozní napětí | 14,4 V (DC) |
| Akumulátor | Li-Ion |
| Kapacita akumulátoru | 5200 mAh |
| Doba nabíjení | 4-5 hod. |
| Hmotnost | 4,1 kg |
| Rozměry | Ø 380 mm x 99 mm |
| Frekvenční rozsah | 2,4 GHz |
| Výstupní výkon (EIRP) | 15,95 dBm |
| Bezdrátová technologie | Wifi |
| Deklarovaná hladina akustického výkonu je 72 dB(A) re 1pW. | |

Kompatibilita:

Operační systém smart zařízení - Android 8.0 a vyšší
- IOS 10.0 a vyšší

Wifi síť - 2,4 GHz
- zabezpečení WPA1 a WPA2 (doporučeno WPA2)

UPOZORNĚNÍ

Zařízení nelze provozovat na Wifi sítích zabezpečených protokolem IEEE 802.1X (zpravidla firemní Wifi sítě).

| Nabíjecí stanice | |
|--|--------------------|
| Spotřebič třídy ochrany | II. |
| Hmotnost | 7,2 kg |
| Rozměry | 409 x 428 x 423 mm |
| Vstupní napětí | 220-240 V (AC) |
| Deklarovaná hladina akustického výkonu je 78 dB(A) re 1pW. | |

Tímto ETA a.s. prohlašuje, že typ rádiového zařízení ETA7243 je v souladu se směrnicí 2014/53/EU. Úplné znění EU prohlášení o shodě je k dispozici na stránkách výrobce.

Změna technické specifikace a obsahu případného příslušenství dle modelu výrobku vyhrazena výrobcem. Výrobce si také vyhrazuje právo na změny/aktualizace aplikace ETA AQUILO bez předchozího upozornění. Charakter těchto změn/aktualizací může způsobit, že některé informace či postupy uvedené v tomto návodu budou neaktuální či nebudou popsány.

Kapacita baterie výrobku se postupně snižuje. Ke snížení kapacity baterie dochází při obvyklém užívání spotřebiče a považuje se za opotřebení spotřebiče. Snížení kapacity baterie není vadou spotřebiče.

10. EKOLOGIE



Pokud to rozměry dovolují, jsou na všech kusech vytištěny znaky materiálů použitých na výrobu balení, komponentů a příslušenství, jakož i jejich recyklace. Uvedené symboly na výrobku nebo v průvodní dokumentaci znamenají, že použité elektrické nebo elektronické výrobky nesmí být likvidovány společně s komunálním odpadem. Za účelem správné likvidace výrobku jej odevzdejte na určených sběrných místech, kde budou přijaty zdarma. Správnou likvidací tohoto produktu pomůžete zachovat cenné přírodní zdroje a napomáháte prevenci potenciálních negativních dopadů na životní prostředí a lidské zdraví, což by mohly být důsledky nesprávné likvidace odpadů. Při nesprávné likvidaci tohoto druhu odpadu mohou být v souladu s národními předpisy uděleny pokuty. Tento spotřebič je vybaven Li-Ion akumulátorem s dlouhou životností. Pro ochranu životního prostředí je nutné po ukončení životnosti spotřebiče vybitý akumulátor z něho demontovat a vhodným způsobem, prostřednictvím k tomu určených speciálních sběrných sítí, akumulátor i spotřebič bezpečně zlikvidovat. Další podrobnosti si vyžádejte od místního úřadu.

Vyjmutí akumulátoru

Odejměte kryt hlavního kartáče **A8**. Odšroubujte 4 šrouby krytu prostoru pro akumulátor na spodní straně vysavače. Vyjměte akumulátor a odpojte konektor. Pro odpojení konektoru použijte větší sílu pro překonání bezpečnostní pojistky proti samovolnému rozpojení. Poté můžete vložit a připojit nový akumulátor. Akumulátor vyjímejte pouze v případě likvidace spotřebiče. Pokud chcete akumulátor pouze vyměnit, obraťte se na autorizované servisní středisko.

UPOZORNĚNÍ A SYMBOLY POUŽITÉ NA SPOTŘEBIČI, OBALECH NEBO V NÁVODU:

HOUSEHOLD USE ONLY. DO NOT IMMERSE IN WATER OR OTHER LIQUIDS.

Pouze pro použití v domácnosti. Neponořovat do vody nebo jiných tekutin.



TO AVOID DANGER OF SUFFOCATION, KEEP THIS PLASTIC BAG AWAY FROM BABIES AND CHILDREN. DO NOT USE THIS BAG IN CRIBS, BEDS, ARRANGES OR PLAYPENS. THIS BAG IS NOT A TOY.



Nebezpečí udušení. Nepoužívejte tento sáček v kolébkách, postýlkách, kočárcích nebo dětských ohrádkách. PE sáček odkládejte mimo dosah dětí. Sáček není na hraní.



Čtěte návod k obsluze



Odnímatelná napájecí jednotka



UPOZORNĚNÍ