

<i>Robotický vysavač 4 v 1 se smart aplikací • NÁVOD K OBSLUZE</i>	CZ	3-22
<i>Robotický vysávač 4 v 1 so smart aplikáciou • NÁVOD NA OBSLUHU</i>	SK	23-42
<i>Robot vacuum cleaner 4 in 1 with smart application • USER MANUAL</i>	EN	43-62
<i>Robot porszívó 4 az 1-ben intelligens alkalmazással • HASZNÁLATI ÚTMUTATÓ</i>	HU	63-82
<i>Odkurzacz automatyczny 4 w 1 z aplikacją smart • INSTRUKCJA OBSŁUGI</i>	PL	83-102
<i>Staubsaugerroboter 4 in 1 mit Smart-App • BEDIENUNGSANLEITUNG</i>	DE	102-123

AQUILO PRO



CZ – ROBOTICKÝ VYSAVAČ 4 V 1 SE SMART APLIKACÍ

1. BEZPEČNOSTNÍ POKYNY.....	3
2. POUŽITÍ.....	6
3. SOUČÁSTI VÝROBKU.....	6
4. PŘÍPRAVA K POUŽITÍ.....	10
5. POUŽÍVÁNÍ VYSAVAČE.....	12
6. APLIKACE ETA AQUILO.....	14
7. ÚDRŽBA VYSAVAČE.....	15
8. ŘEŠENÍ PROBLÉMŮ.....	19
9. TECHNICKÁ SPECIFIKACE.....	20
10. EKOLOGIE.....	21

SK – ROBOTICKÝ VYSÁVAČ 4 V 1 SO SMART APLIKÁCIU

1. BEZPEČNOSTNÉ POKYNY.....	23
2. POUŽITIE.....	26
3. SÚČASTI VÝROBKU.....	27
4. PRÍPRAVA NA POUŽITIE.....	30
5. POUŽÍVANIE VYSÁVAČA.....	32
6. APLIKÁCIA ETA AQUILO.....	35
7. ÚDRŽBA VYSÁVAČA.....	35
8. RIEŠENIE PROBLÉMOV.....	40
9. TECHNICKÁ ŠPECIFIKÁCIA.....	40
10. EKOLÓGIA.....	42

EN – ROBOT VACUUM CLEANER 4 IN 1 WITH SMART APPLICATION

1. GENERAL SAFETY INSTRUCTIONS.....	43
2. APPLICABILITY.....	46
3. PRODUCT COMPONENTS.....	47
4. PREPARATION FOR USE.....	50
5. VACCUM CLEANER USE.....	52
6. APPLICATION ETA AQUILO.....	55
7. VACUUM CLEANER MAINTENANCE.....	55
8. PROBLEMS SOLUTIONS.....	60
9. TECHNICAL SPECIFICATION.....	60
10. ENVIRONMENTAL PROTECTION.....	61

HU – ROBOT PORSZÍVÓ 4 AZ 1-BEN INTELLIGENS ALKALMAZÁSSAL

1. BIZTONSÁGI ELŐÍRÁSOK.....	63
2. ALKAMAZHATÓSÁG.....	66
3. A TERMÉK ALKOTÓRÉSZEI.....	67
4. HASZNÁLATI ELŐKÉSZÍTÉS.....	70
5. A PORSZÍVÓ HASZNÁLATA.....	72
6. ETA AQUILO ALKALMAZÁS.....	75
7. A PORSZÍVÓ KARBANTARTÁSA.....	75
8. PROBLÉMA-MEGOLDÁS.....	80
9. MŰSZAKI SPECIFIKÁCIÓ.....	80
10. ÖKOLÓGIA.....	81

PL – ODKURZACZ AUTOMATYCZNY 4 W 1 Z APLIKACJĄ SMART

1. WSKAZÓWKI BEZPIECZEŃSTWA.....	83
2. ZASTOSOWANIA.....	86
3. CZĘŚCI WYROBU.....	87
4. PRZYGOTOWANIE DO UŻYCIA.....	90
5. UŻYWANIE ODKURZACZA.....	92
6. APLIKACJA ETA AQUILO.....	95
7. UTRZYMANIE ODKURZACZA.....	95
8. ROZWIĄZYWANIE PROBLEMÓW.....	100
9. SPECYFIKACJA TECHNICZNA.....	100
10. EKOLOGIA.....	101

DE – STAUBSAUGERROBOTER 4 IN 1 MIT SMART-APP

1. SICHERHEITSAUWEISUNGEN.....	103
2. VERWENDUNG	106
3. PRODUKTEILE.....	107
4. VORBEREITUNG VOR DEM EINSATZ DES STAUBSAUGERS	110
5. BETRIEB.....	112
6. APPLIKATION FÜR ETA AQUILO	115
7. WARTUNG.....	115
8. PROBLEMLÖSEN	120
9. TECHNISCHE DATEN.....	120
10. ÖKOLOGIE.....	121

Obrázky jsou pouze ilustrační / Obrázky sú len ilustračné / Product images are for illustrative purposes only / Illusztratív képek / Zdjęcia służą wyłącznie jako ilustracja / Die aufgeführten Abbildungen dienen nur zur Illustration.

eta 7243

AQUILO PRO

NÁVOD NA OBSLUHU

Vážený zákazník, ďakujeme Vám za zakúpenie nášho produktu. Tento návod spolu s pokladničným dokladom a podľa možnosti aj s obalom a vnútorným obsahom obalu dobre uschovajte.

Tip

Pre prvotné spárovanie vysávača s Vašou domáci Wifi sieťou pomocou aplikácie "ETA AQUILO" navštívte naše webové stránky <http://eta.cz/robot/>.

1. BEZPEČNOSTNÉ POKYNY



- Inštrukcie v návode považujte za súčasť spotrebiča a postúpte ich akémukoľvek ďalšiemu užívateľovi spotrebiča.
- Skontrolujte, či údaj na typovom štítku zodpovedá napätiu vo Vašej elektrickej zásuvke.
- Tento spotrebič môžu používať deti vo veku 8 rokov a staršie a osoby so zníženými fyzickými alebo mentálnymi schopnosťami alebo nedostatkom skúseností a znalostí, pokiaľ sú pod dozorom alebo boli poučené o používanie tohto spotrebiča bezpečným spôsobom a rozumie prípadným nebezpečenstvom. Deti si so spotrebičom nesmú hrať. Čistenie a údržbu vykonávanú užívateľom nesmú vykonávať deti bez dozoru.
- Ak je napájací prívod tohto spotrebiča poškodený, musí byť prívod nahradený výrobcom, jeho servisným technikom alebo podobne kvalifikovanou osobou, aby sa tak zabránilo vzniku nebezpečnej situácie.
- Pred výmenou príslušenstva alebo prístupných častí, ktoré sa pri používaní pohybujú, pred montážou a demontážou, pred čistením alebo údržbou, spotrebič vypnite!
- Ruky/prsty neprikladajte do otáčajúcej sa valcovej kefy, aby ste predišli zraneniam.
- Spotrebič v žiadnom prípade nepoužívajte, ak ma poškodený napájací prívod alebo vidlicu, ak nepracuje správne alebo spadol na zem a poškodil sa alebo spadol do vody. V takýchto prípadoch spotrebič odneste do špecializovaného servisu, aby preverili jeho bezpečnosť a správnu funkciu.
- **UPOZORNENIE:** Na dobíjanie akumulátora používajte iba nabíjaciu stanicu dodanú s týmto prístrojom.
- Spotrebič musí byť napájaný iba bezpečným malým napätím odpovedajúcim značeniu spotrebiča.







- Výrobok je určený len pre použitie v domácnostiach a pre podobné účely (v obchodoch, kanceláriách a podobných pracoviskách, v hoteloch, motelloch a iných obytných prostrediach, v podnikoch zaisťujúcich nocľah s raňajkami)! Nie je určený pre komerčné použitie!
- **Vysávač nikdy neponárajte do vody (ani čiastočne)!**
- Nikdy nevysávajte bez správne založeného filtračného systému a mikrofiltrov!
- Nevysávajte ostré predmety (napr. **sklo, črepy**), horúce, horľavé, výbušné predmety (napr. **popol, horiace zvyšky cigariet, benzín, riedidlá**), ale ani mazivá (napr. **tuky, oleje**) a žieravé prostriedky (napr. **kyseliny, rozpúšťadlá**). Vysátím týchto predmetov môže dôjsť k poškodeniu filtrov, popr. vysávača.
- Nenechávajte spotrebič vystavený poveternostným faktorom (**dážď, mráz, slnko** atď.).
- Vysávač vždy najskôr vypnite, odpojte vidlicu prívodného kábla od elektrickej siete a až potom vyprázdňte nádobu na prach, vyčistite/vymeňte mikrofiltre, očistite vysávač alebo jeho príslušenstvo.
- Ak sa spotrebič dlhší čas nepoužíva, odpojte nabíjaciu stanicu od elektrického napájania. Vysávač vysuňte mimo kontaktov nabíjacej stanice. Tým zabránite vybíjaniu vysávača.
- Spotrebič nikdy nepoužívajte na žiadny iný účel, než na ktorý je určený a popísaný v tomto návode!
- Aby sa zaistila bezpečnosť prístroja a správna funkčnosť spotrebiča, používajte iba originálne náhradné diely a výrobcom schválené príslušenstvo.
- Zabezpečte prosím škáry a medzery na podlahách (napr. u prechodových lišt) aby nedochádzalo k poškodzovaniu rotačných kef. Tieto škáry môžu tiež obmedziť vysávač zaseknutím štetín kefy do tohoto priestoru.
- Vysávač nemožno použiť na koberci, ktorého dĺžka vlasu je viac ako 1 cm. Vysávač zároveň nemusí správne fungovať na niektorých druhoch tmavých kobercov, ktoré svojím povrchom "mätú" senzory a môžu spôsobiť chaotický pohyb vysávača, prípadne na daný povrch ani nenabehne. Vysávač dokáže prechádzať prechodové lišty do cca 2 cm. V prípade potreby (napr. Vyšších prahov) je možné nastaviť zakázanú zónu, aby nedošlo k zaseknutiu robotu.
- Nabíjačku používajte len v miestnosti.
- Nedobíjajte akumulátor, z ktorého uniká elektrolyt.
- Kontakty akumulátora nespojujte! Ak akumulátor nepoužívate, držte ho z dosahu kovových predmetov, ako sú kancelárske sponky, mince, kľúče, klince, skrutky alebo ďalšie drobné kovové predmety, ktoré môžu spôsobiť skratovanie svoriek akumulátora. Vzájomne skratovanie svoriek akumulátora môže spôsobiť popáleniny alebo požiar.
- Urobte opatrenia, ktoré zabránia vysávači prerušeniu upratovania:
 - Umiestnite na bezpečné miesto predmety, ktoré sa dajú ľahko prevrátiť (vázy).
 - Zabezpečte okraje kobercov.
 - Visiace obrusy a záclony by sa nemali dotýkať zeme.
 - Horľavé predmety musí byť umiestnené ďalej od zdroja ohňa.
 - Voľne položené prívodné káble zrovnajte alebo zabezpečte proti kolízii s vysávačom.
 - Pozbierajte noviny, knihy, časopisy a väčšie kusy papiera rozhádzané po zemi.
- Hlavná kefa a zásobník na nečistoty musia byť správne nainštalované.
- Senzory proti pádu by mali byť vyčistené.
- Ak požaduje upratovanie v jednej miestnosti, zatvorte všetky súvisiace dvere.
- Vysávač potrebuje pre upratovanie pod nábytkom minimálne 11 cm na výšku voľného priestoru, aby nedošlo k jeho zachyteniu, či uviaznutiu.
- Udržujte batérie mimo dosahu detí a nesvojprávnych osôb. Osoba, ktorá prehltnie batérie, musí okamžite vyhľadať lekársku pomoc.







- Pamätajte na to, že sa robot pohybuje sám od seba. Pri chôdzi v priestore pohybu robota buďte opatrní a nešliapnete na neho!
- Nedovoľte, aby vysávač spadol. Ak by k tomu došlo, spustíte vysávač a sledujte jeho pohyb pre kontrolu, či je všetko v poriadku. Táto kontrola je dôležitá pre následné upratovanie bez Vašej prítomnosti.
- Vybitý akumulátor zlikvidujte vhodným spôsobom (viď. ods. **10. EKOLÓGIA**).
- Výrobca nezodpovedá za škody spôsobené nesprávnym používaním spotrebiča a príslušenstva a v prípade nedodržania vyššie uvedených bezpečnostných upozornení. Za nesprávne používanie spotrebiča sa medzi iným považuje nedodržanie pravidelnej výmeny alebo údržby všetkých filtrov.

Bezdrôtové spojenie a kompatibilita

- Spoločnosť ETA nemôže byť žiadnym spôsobom zodpovedná za akékoľvek náhodné, nepriame alebo následné škody, ani za straty dát, či straty spôsobené únikom informácií behom komunikácie prostredníctvom bezdrôtových technológií.
- Úspešnú bezdrôtovú komunikáciu nie je možné 100% zaručiť u všetkých Smart zariadení a Wifi sietí (routerov). Vzhľadom k rozmanitosti prístrojov na trhu môžu nastať prípady, kedy charakter či špecifikácia daného Smart zariadenia, či Wifi siete (routera) znemožňuje pripojenie, prípadne je nejakým spôsobom narušená. Úspešnosť bezdrôtovej komunikácie prostredníctvom Wifi siete ďalej tiež ovplyvňuje rada faktorov, vrátane hardwarovej a softwarovej konfigurácie. Spojenie medzi robotom a vašou Wifi sieťou môže byť tiež negatívne ovplyvnené okolitými Wifi sieťami, ktoré môžu byť naladené na rovnaký kanál a tým narúšať spojenie (napr. na sídliskách, v bytových domoch a pod.). Tieto skutočnosti nie sú dôvodom na reklamáciu spotrebiča.

Aplikácia je vlastnená a prevádzkovaná tretím subjektom (ďalej iba „Subjekt“) odlišným od spoločnosti HP TRONIC Zlín, spol. s r.o. (ďalej iba „Predajca“). Medzi Subjektom a Predajcom nedochádza k prenosu osobných údajov. Pri registrácii do aplikácie dáva zákazník osobné údaje priamo Subjektu, ktorý sa stáva správcom osobných údajov. Aplikácia a s tým spojená ochrana osobných údajov sa riadi pravidlami Subjektu.

	Iba autorizovaný servis je oprávnený vykonávať opravy alebo úpravy tohto výrobku, inak neodborné zaobchádzanie môže spôsobiť požiar, úraz elektrickým prúdom alebo osobné poranenie.		Nepoužívajte žiadnu inú nabíjaciu stanicu než tú, ktorá je súčasťou tohto výrobku.
	Nikdy sa nedotýkajte napájacieho kábla mokrou rukou - môže dôjsť k úrazu elektrickým prúdom.		Neohýbajte nadmerne prívodný kábel alebo ho nezaťažujte, mohlo by to spôsobiť jeho poškodenie, oheň alebo úraz elektrickým prúdom.
	Nepoužívajte váš odev alebo časť vášho tela (hlavu, prst a. t. ď.) pre dotyk kefy alebo kolies prístroja, mohlo by to spôsobiť osobné poranenie.		Zabráňte priblíženiu výrobku k cigarete, zapaľovačom, zápalkám alebo inému tepelnému zdroju alebo horľavému materiálu.

	Vysávač nepoužívajte v komerčných priestoroch, mohlo by dôjsť k poškodeniu vysávača prehriatím.		Pred použitím odstráňte všetky ľahko zničiteľné predmety (vr. predmetov s vysokými odrazovými vlastnosťami, látky, sklenené fľaše, a. t. d.), mohlo by dôjsť k poškodeniu týchto predmetov alebo obmedzenie funkcie vysávača.
	Na vysávač nestúpajte ani nesadajte, mohlo by dôjsť k poškodeniu vysávača alebo k zraneniu.		Vysávač nepoužívajte na malých stolíkoch a stoličkách, či na malom priestore, mohlo by dôjsť k poškodeniu vysávača.
	Nevysávajte vodu ani iné tekutiny, mohlo by dôjsť k poškodeniu vysávača.		Nenechávajte na zemi nite, drôty ani iné predmety s dĺžkou väčšou ako 150 mm, mohli by sa zamotať do kefy.
	Vysávač nepoužívajte vonku, mohlo by dôjsť k poškodeniu vysávača.		

2. POUŽITIE









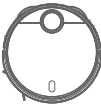

Zariadenie je určené na použitie doma, v hotelových izbách a malých kanceláriách. Je vhodné na čistenie rôznych kobercov s krátkym vlasom, drevených podláh, tvrdých podláh, keramických dlaždíc, a. t. d.

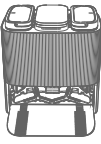

Keďže sa vysávač pohybuje voľne v priestore Vašej domácnosti, tak je nutné prostredie prispôbiť tejto skutočnosti. Pred použitím z podlahy odstráňte všetky nežiadúce predmety (natiahnuté káble, pohodené oblečenie, papiere, vrecká a pod.), ktoré by mohli brániť pohybu vysávača, alebo naopak krehké predmety (napr. sklenené a keramické vazy), ktoré by vysávač mohol svojím pohybom poškodiť.

Ak budete vysávač používať vo viacposchodovej domácnosti, tak je nutné spoločne s vysávačom prenášať medzi jednotlivými poschodiami aj nabíjaciu stanicu.

3. SÚČASTI VÝROBKU

3.1 OBSAH BALENIA A DOKÚPITEĽNÉ PRÍSLUŠENSTVO

Položka	Popis	Označenie	Množstvo	Obj. kód
	Robotický vysávač	A	1	-
	Zásobník na nečistoty (inštalovaný vo vysávači)	B	1	ETA724300240
	Parkovacia stanica	D	1	-
	Nádoba na čistú vodu (inštalovaná v parkovacej stanici)	E	1	ETA724300200
	Odpadová nádoba na špinavú vodu (inštalovaná v parkovacej stanici)	F	1	ETA724300010
	Vrečko na prach (1 ks inštalovaný v parkovacej stanici, 1 ks náhradný)	G	1+1	ETA724300450
	Rotačné úchyty pre mopy (inštalované na vysávači)	H	2	-
	Mop (1 pár inštalovaný na vysávači, 1 pár náhradný)	H1	2+2	ETA724300260
	Bočná kefa (1 ks inštalovaný na vysávači, 1 ks náhradný)	A6	1+1	ETA724300280
	Kryt hlavnej kefy (inštalovaný na vysávači)	A8	1	ETA724300230
	Hlavná kefa (inštalovaná na vysávači)	A7	1	ETA724300220
	HEPA filter (1 ks inštalovaný vo vysávači, 1 ks náhradný)	B3	1+1	ETA724300250

Položka	Popis	Označenie	Množstvo	Obj. kód
	Nástroj na čistenie	I	1	ETA724300460
	Kefka na čistenie	J	1	ETA724300470
-	Akumulátor (inštalovaný vo vysávači)	-	1	ETA724300210

3.2 ROBOTICKÝ VYSÁVAČ

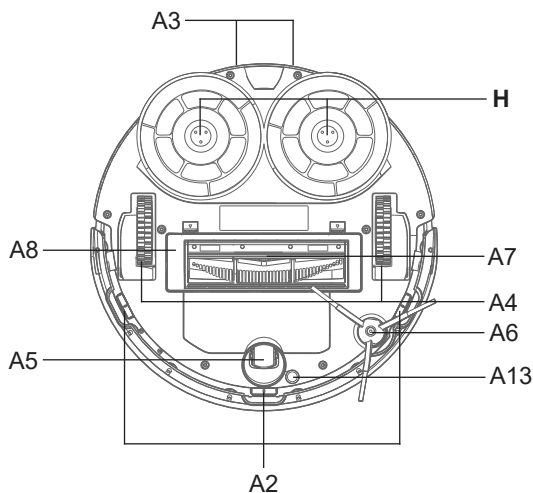
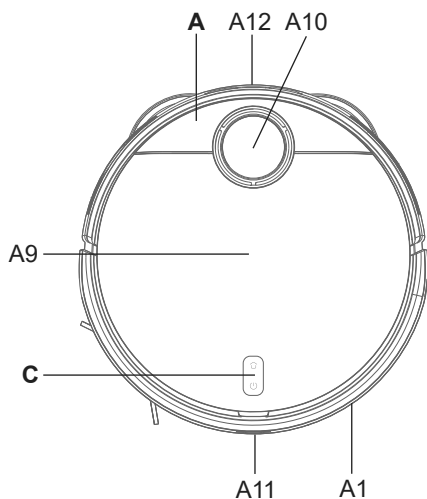

A – Robotický vysávač

- A1 – Predný nárazník
- A2 – Sensory proti pádu zo schodov
- A3 – Nabíjacie kontakty
- A4 – Pohonné kolieska (ľavé/pravé)
- A5 – Predné koliesko
- A6 – Bočná kefka
- A7 – Hlavná kefka
- A8 – Kryt hlavnej kefy
- A9 – Vrchný odklopný kryt
- A10 – Laserový modul
- A11 – Predný senzor
- A12 – Zadný senzor
- A13 – Ultrasonic senzor

C – Ovládaci panel

H – Rotačné úchyty pre mopy

3.3 ZÁSOBNÍK NA NEČISTOTY

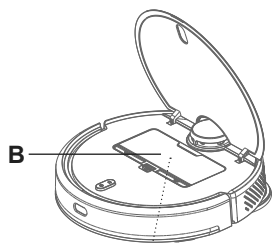

B – Zásobník na nečistoty

B1 – Tlačidlo na uvoľnenie zásobníka na nečistoty

B2 – Veko zásobníka na nečistoty

B3 – HEPA filter

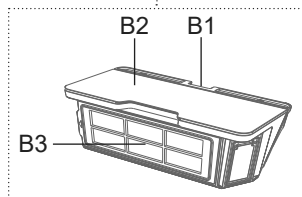

3.4 OVLÁDACÍ PANEL

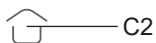

C2

C – Ovládací panel

C1 – Tlačidlo ZAP. /VYP. /AUTO (automatické upratovanie) / STOP (PAUZA)

C2 – Tlačidlo NABÍJANIE / STOP (PAUZA)



C1

3.5 ZÁKLADŇA

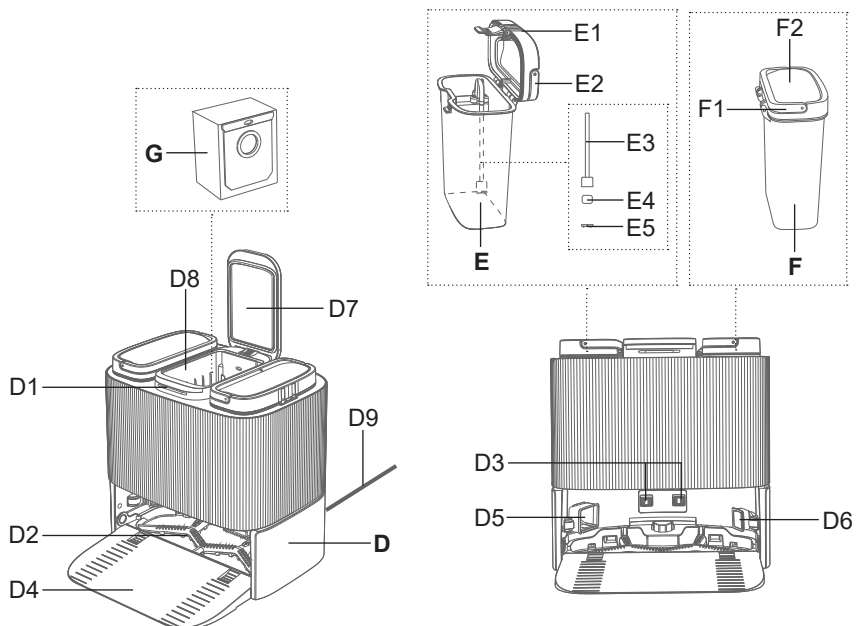

D – Základňa

- D1 – Svetelná kontrolka
- D2 – Čistiaci rošt
- D3 – Nabíjacie kontakty
- D4 – Nájazdová plocha pre vysávač
- D5 – Otvor na odsávanie nečistôt zo zásobníka **B**
- D6 – Prisávací otvor
- D7 – Veko priestoru pre vrečko na prach
- D8 – Priestor pre vrečko na prach
- D9 – Napájací kábel

E – Nádobu na čistú vodu

- E1 – Veko
- E2 – Sklopné držadlo
- E3 – Nasávacia hadička
- E4 – Penový filter
- E5 – Kryt filtra

F – Odpadová nádoba na špinavú vodu

- F1 – Veko
- F2 – Sklopné držadlo

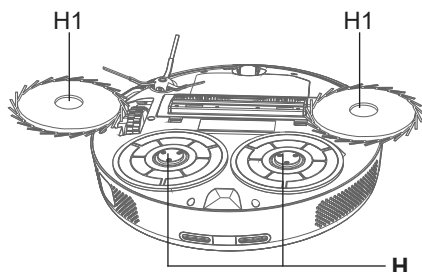
G – Vrečko na prach**3.6 ROTAČNÉ ÚCHYTY PRE MOPY****H – Rotačné úchyty pre mopy**

H1 – Mop

4. PRÍPRAVA NA POUŽITIE

Odstráňte všetok obalový materiál, vyberte vysávač a príslušenstvo. Z vysávača odstráňte všetky prípadné adhézne fólie, samolepky, papier alebo iné ochranné prepravné prvky.

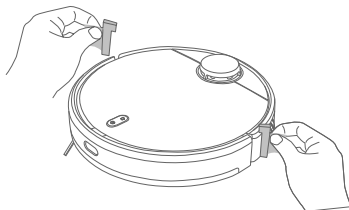
**4.1 PRÍPRAVA VYSÁVAČA**

Podľa použitia inštalujte zásobník na nečistoty **B** a rotačné úchyty pre mopy **H** vrátane mopov **H1**. Nainštalujte bočné kefky **A6** a hlavnú kefu **A7**.

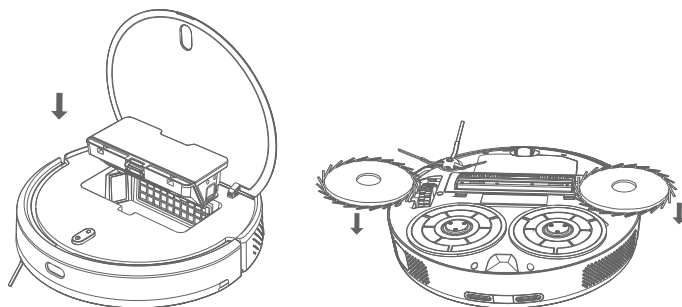

4.2 INŠTALÁCIA ZÁKLADNE

1. Umiestnite základňu na podlahu . Uistite sa, či je dostatočný priestor po stranách základne (minimálne 0,5 m) a pred základňou (minimálne 1,5 m). Vyvarujte sa tomu, aby nabíjacia stanica bola vystavená slnečnému žiareniu.
2. Pripojte základňu k el. sieti (rozsvieti sa kontrolka **D1**).

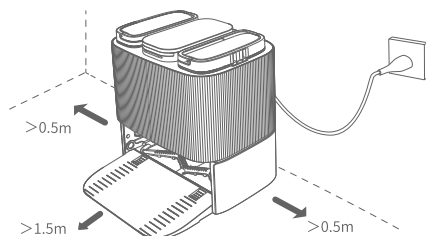

3. Skontrolujte, či je v priestore **D8** správne vložené vrecko na prach **G** a prípadne ho tam vložte.

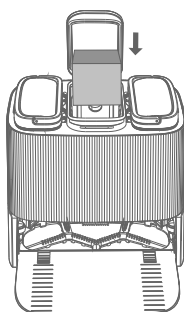

4. Ak budete využívať funkciu mopovania, vymeňte nádobu na čistú vodu **E** a naplňte ju čistou vodou až po rísku **MAX**. Potom ju vložte späť na svoje miesto.

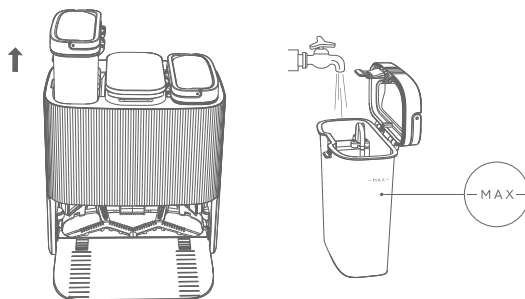

5. Skontrolujte, či je správne vložený čistiaci rošt **D2**.

5. POUŽÍVANIE VYSÁVAČA

Poznámka

Vysávač disponuje hlasovými upozoreniami, ktoré je možné nastavovať v rôznych jazykových mutáciách.

5.1 ZAPNUTIE VYSÁVAČA

1. Stlačte dlho (cca 3 sekundy) tlačidlo **C1**.
2. Hneď ako sa ozve hlasové upozornenie a svetelná signalizácia oboch tlačidiel (**C1** a **C2**) bude trvalo svietiť, je vysávač pripravený na použitie.

Poznámka

Hlasové upozornenia sú továrensky nastavené na češtinu.

5.2 NABÍJANIE AKUMULÁTORA

1. Skontrolujte, či je základňa správne zložená a pripojená k el. sieti (kontrolka **D1** musí svietiť).
2. Položte vysávač do blízkosti základne a stlačte tlačidlo **C2**. Ak je akumulátor príliš vybitý, umiestnite vysávač manuálne správnym spôsobom priamo na základňu.

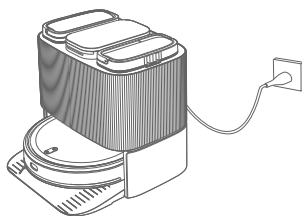

Poznámky

- Štandardná doba nabíjania je cca 4-5 hod. Plne nabitý akumulátor poskytne dobu prevádzky v závislosti na nastavených funkciách a výkone 180 minút.
- Uvedená doba prevádzky vychádzajú z interného testovania spoločnosti ETA a platia iba pre nový a plne nabitý akumulátor. V závislosti na starobe a opotrebení akumulátora doba prevádzky klesá.
- Po skončení upratovania vysávač automaticky vyhľadá základňu.
- Prehľad stavu akumulátora jednoducho zistíte pomocou aplikácie "ETA AQUILO". Pomocou aplikácie je možné kedykoľvek vysávač poslať späť na základňu.

5.3 SPUSTENIE / POHOTOVOSTNÝ REŽIM / REŽIM SPÁNKU / AUTOMATICKÉ VYPNUTIE

Spustenie (Upratovanie)

Stlačením tlačidla **C1** uvediete vysávač do prevádzky.

Pohotovostný režim (Pauza)

Do pohotovostného režimu sa vysávač uvádza vždy po zapnutí. Ak je vysávač v prevádzke (upratuje), tak ho do pohotovostného režimu uvediete stlačením tlačidla **C1/C2**.

Poznámka

Vysávač musí vychádzať na zadané upratovanie zo základne. Základňu umiestnite na vhodné miesto podľa inštrukcií uvedených vyššie a nepremiestňujte ju. Tým zaistíte úspešný návrat vysávača späť do základne.

Režim spánku / automatické vypnutie

Ak sa vysávač zastaví voľne v priestore, tak sa po 5 minútach nečinnosti automaticky prepne do režimu spánku. Po ďalších cca 6 hodinách (v režime spánku) dôjde k automatickému vypnutiu. Potom je nutné vysávač opäť štandardne zapnúť dlhým stlačením (cca na 3 sekundy) tlačidla **C1**.

Poznámka

Ak je vysávač umiestnený na základni, ktorá je pripojená k el. sieti, nikdy nedôjde k prepnutiu do režimu spánku ani následnému vypnutiu.

5.4 REŽIMY UPRAŤOVANIA A FUNKCIE VYSÁVAČA BEZ VYUŽITIA APLIKÁCIE ETA AQUILO

Automatické upratovanie

Stlačte tlačidlo **C1**. Vysávač sa pri upratovaní pohybuje postupne a systematicky v priestore podľa naprogramovanej trasy. Priestor si rozčlení na jednotlivé segmenty. Hneď ako vysávač upratuje celý dostupný priestor, automaticky vyhľadá základňu.

Návrat do základne

Vysávač disponuje funkciou automatického návratu do základne po skončení upratovania. Vysávač môžete na základňu odoslať tiež pomocou tlačidla **C2**.

Továrenské nastavenie

Stlačte dlho (cca na 5 sekúnd) tlačidlo **C2** (ozve sa hlasové upozornenie). Potom znova stlačte dlho (cca na 5 sekúnd) tlačidlo **C2**. Tým dôjde k uvedeniu vysávača do továrenského nastavenia.

UPOZORNENIE

Berte na vedomie, že uvedením vysávača do továrenského nastavenia stratíte všetko, čo ste nastavili pomocou aplikácie "ETA AQUILO".

5.5 MOPOVANIE

Skontrolujte, či máte správne nainštalované všetky potrebné prvky na mopovanie (čistiaci rošt **D2**, nádoba **E**, odpadová nádoba **F**, rotačné úchyty pre mopy **H** a mopy **H1**). Stlačením tlačidla **C1** spustíte automatické upratovanie (viď. vyššie). Počas mopovania sa vysávač automaticky vracia na základňu, aby vyčistil a navlhčil mopy. Po dokončení mopovania sa vysávač vráti do základne a dôjde k záverečnému vyčisteniu a vysušeniu mopov.

Poznámky

- Pri mopovaní odporúčame upratovať po jednotlivých miestnostiach.
- **Nepriďavajte do vody žiadne čistiace prostriedky.**
- Nepoužívajte funkciu mopovania na koberecch a zabráňte tomu, aby vysávač vyšiel na koberec.

5.5 SVETELNÁ SIGNALIZÁCIA VYSÁVAČA

Poznámka

Rôzne stavy svetelnej signalizácie môžu mať viac významov. Význam svetelnej signalizácie lepšie vysvetľujú hlasové upozornenia alebo prípadne upozornenia priamo v aplikácii "ETA AQUILO".

Svetelná signalizácia	Význam
Trvalo svieti na bielo	Prebieha upratovanie
	Úspešné pripojenie k Wifi sieti
	Načítanie systému dokončené (pohotovostný režim)
	Nabíjanie dokončené
Blikanie na bielo	Prebieha párovanie s Wifi sieťou
Pomalé blikanie na bielo	Prebieha nabíjanie
Trvalé svietenie na žltó	Vysávač nie je pripojený k Wifi sieti
Pomalé blikanie na žltó	Prebieha nabíjanie (kapacita akumulátora je < 20%)
Blikanie na žltó	Chybové hlásenie
Vypnutá	Režim spánku
	Vysávač je vypnutý

5.6 SVETELNÁ SIGNALIZÁCIA ZÁKLADNE

Svetelná signalizácia	Význam
Trvalé svietenie na bielo	Pohotovostný režim
	Sušenie mopov
Pomalé blikanie na bielo	Prebieha nabíjanie vysávača / odsávanie nečistôt / čistenie mopov
Blikanie na červeno	Chybové hlásenie, skontrolujte správne umiestnenie všetkých prvkov základne

6. APLIKÁCIA ETA AQUILO

Vysávač je možné ovládať v zjednodušenom režime pomocou tlačidiel na ovládacom paneli **C**. **Na využitie jeho plného potenciálu je však potrebná inštalácia a použitie chytrej aplikácie "ETA AQUILO", ktorá rozšíri jeho funkčnosť a užívateľský komfort.**

Všetky ďalšie informácie, návod na obsluhu aplikácie, inštrukcie a rady k úspešnému párovaní s domácou sieťou nájdete na adrese:

www.eta.cz/robot/

Aplikáciu nájdete v databáze aplikácií Apple Store či Google Play.

7. ÚDRŽBA VYSÁVAČA

Údržbu a čistenie robte pravidelne v závislosti na frekvencii používania, a tiež podľa objemu upratovania. Vo viac znečistenom prostredí (domácnosť s domácimi maznáčikmi) bude nutná častejšia údržba. **Zanedbanie údržby môže spôsobiť poškodenie vysávača a jeho súčastí!**

7.1 ČISTENIE NABÍJACÍCH KONTAKTOV

Vypnite vysávač a odpojte základňu od el. siete! Očistite nabíjacie kontakty (**A3, D3**) na vysávači aj na základni mäkkou suchou handričkou. **Na čistenie kontaktov nepoužívajte žiadne agresívne čistiace prostriedky alebo oleje.**

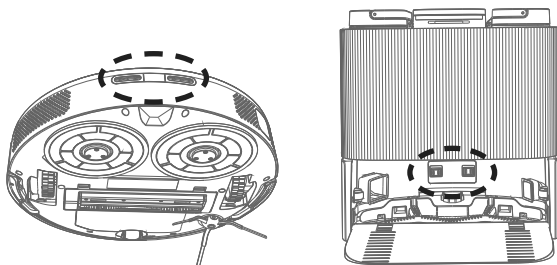

7.2 ČISTENIE ZÁSObNÍKA NA NEČISTOTY A HEPA FILTRA

1. Vyberte zásobník na nečistoty **B** z vysávača. Nečistoty zlikvidujte spoločne s bežným komunálnym odpadom.

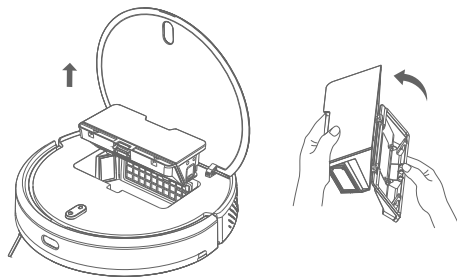

2. Zásobník na nečistoty vyčistíte nástrojom **I** (alebo iným vhodným).

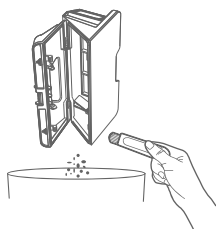

3. Vyberte zo zásobníka na nečistoty HEPA filter **B3** a jemne ho vyfúknite alebo vykľepte. Môžete tiež použiť čistiaci nástroj **I**.

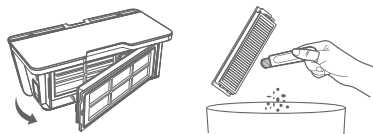

UPOZORNENIE

- Na čistenie HEPA filtra nepoužívajte žiadne agresívne pracie alebo čistiace prostriedky ani horúcu vodu.
- Pre zachovanie filtračných parametrov HEPA filtra odporúčame čistenie suchou cestou.
- **Pokiaľ sa rozhodnete HEPA filter umyť vodou, znížia sa jeho filtračné schopnosti.** Maximálny počet umytia filtra je 3x. Potom je nutné kúpiť nový.
- HEPA filter odporúčame meniť aspoň 2x za rok.
- HEPA filter nie je určený na umývanie v umývačke riadu.
- Zanedbanie čistenia a pravidelnej výmeny HEPA filtra môže viesť k poruche vysávača!

4. Po vykonaní údržby zložte zásobník na nečistoty vrátane HEPA filtra a vložte ho späť do vysávača.

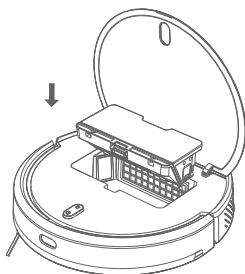

7.3 ČISTENIE HLAVNEJ KEFY

1. Stlačte príslušné aretačné prvky a odoberte kryt **A8** a vyberte hlavnú kefu **A7**.

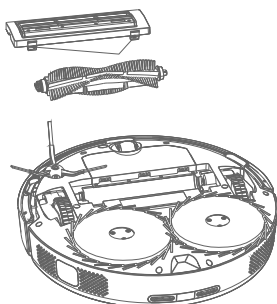

2. Vyčistite hlavnú kefu nástrojom na čistenie **I** (alebo iným vhodným). Na odstránenie namotaných vlasov/chlpov môžete použiť tiež nožnice. Kryt hlavnej kefy a priestor pre hlavnú kefu utrite mäkkou suchou handričkou.

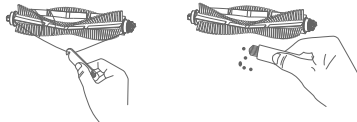

3. Po vykonaní údržby vložte hlavnú kefu späť do vysávača.

7.4 ČISTENIE BOČNEJ KEFKY

1. Pomocou vhodného skrutkovača povolte poistnú skrutku a vyberte kefkou **A6**.
 2. Kefku vyčistite a odstráňte z nej namotané vlasy/chlpy.
 3. Po vykonaní údržby pripevnite pomocou poistnej skrutky bočnú kefkou späť na svoje miesto.

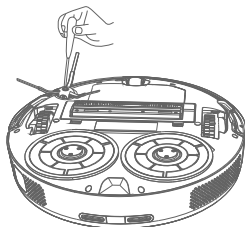

7.5 ČISTENIE KOLIESOK

Vyčistite predné ľavé aj pravé koliesko pomocou nástroja **I**. Na jednoduchšiu údržbu je možné predné koliesko **A5** vybrať. Po vykonaní údržby vráťte predné koliesko **A5** späť na svoje miesto.

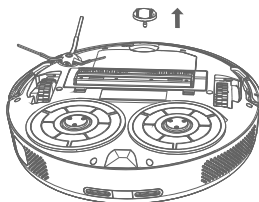

UPOZORNENIE

Na osiach koliesok sa môžu namotávať vlasy/chlpy a prichytávať ďalšie nečistoty. Kolieska pravidelne kontrolujte a čistite.

7.6 ČISTENIE SENZOROV

Po dokončení každého upratovania očistite senzory pomocou mäkkej suchej handričky.

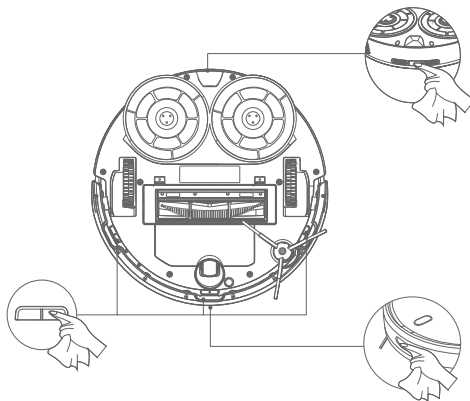

7.7 ČISTENIE ROTAČNÝCH ÚCHYTOV PRE MOPY A MOPOV

Odoberte rotačné úchyty **H** z vysávača a dajte z nich dole mopy **H1**. Úchyty **H** očistite suchou mäkkou handričkou. Mopy **H1** opláchnite pod tečúcou vodou.

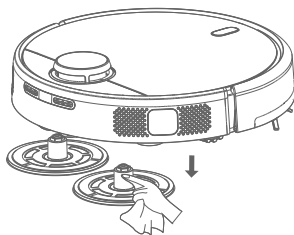

7.8 ČISTENIE ZÁKLADNE

UPOZORNENIE

Čistenie základne vykonávajte po každom upratovaní. **Špinavú vodu v odpadovej nádobe nenechávajte dlhšie ako jeden deň!**

1. Pred údržbou odpojte základňu **D** od el. siete. Povrch základne očistite mäkkou vlhkou handričkou. Odklopte veko **D7** a vyberte vrečko na prach **G**. Vrečko zlikvidujte s bežným odpadom. Vložte nové vrečko na prach na svoje miesto.

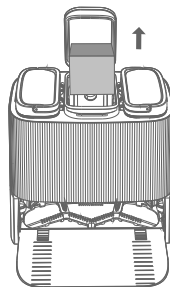

2. Vyberte nádobu na čistú vodu **E**. Prebytočnú vodu vylejte. Vyberte nasávaciu hadičku **E3** a vyčistite penový filter **E4**.

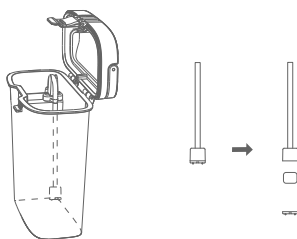

3. Vyberte odpadovú nádobu na špinavú vodu **F** a jej obsah vylejte do odpadu.

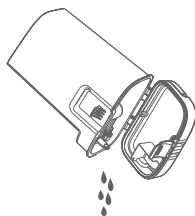

4. Vyberte čistiaci rošt **D2** a vyčistite ho. Dôkladne tiež vyčistite celý priestor na vlhčenie mopov vlhkou mäkkou handričkou. Pravidelne tiež kontrolujte a čistite otvory **D5** a **D6**. Po vykonaní údržby vráťte rošt **D2** späť na svoje miesto.

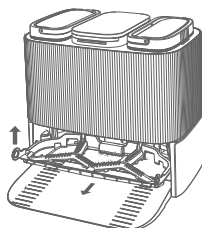

Údržbu rozsiahlejšieho charakteru alebo údržbu, ktorá vyžaduje zásah do vnútorných častí spotrebiča, musí vykonať iba špecializovaný servis!

8. RIEŠENIE PROBLÉMOV

Problém	Riešenie
Vysávač nie je možné spustiť	Nízka úroveň kapacity akumulátora. Umiestnite vysávač na základňu a nechajte ho nabíť.
	Teplota okolitého prostredia je nižšia ako 0 °C alebo vyššia ako 35 °C. Pracovná teplota zariadenia je 0-35 °C.
Vysávač nie je možné nabíť	Odoberte vysávač zo základne a skontrolujte, či je základňa správne pripojená k el. sieti.
	Skontrolujte a vyčistite nabíjacie kontakty (na vysávači aj na základni).
Vysávač nemôže nájsť základňu	Vysávač sa nachádza príliš ďaleko od základne, umiestnite ho bližšie k základni. Základňu počas upratovania nepremiestňujte.
Vysávač sa chová abnormálne	Reštartujte vysávač.
Vysávač vydáva abnormálne zvuky	Skontrolujte pohonné kolieska a kefy, či nie sú blokované. Prípadne ich vyčistite.
Znižuje sa schopnosť vysávania alebo prach z vysávača vypadáva	Zásobník na nečistoty je plný, vyčistite ho.
	HEPA filter je znečistený, vyčistite alebo vymeňte HEPA filter.
	Hlavná kefa je znečistená, vyčistite ju.

Ďalšie rady a pomoc nájdete na stránkach <http://eta.cz/robot/> alebo v samotnej aplikácii v príslušnej sekcii.

9. TECHNICKÁ ŠPECIFIKÁCIA

Robotický vysávač	
Spotrebič triedy ochrany	III.
Prevádzkové napätie	14,4 V (DC)
Akumulátor	Li-Ion
Kapacita akumulátora	5200 mAh
Doba nabíjania	4-5 hod.
Hmotnosť	4,1 kg
Rozmery	Ø 380 mm x 99 mm
Frekvenčný rozsah	2,4 GHz
Výstupný výkon (EIRP)	15,95 dBm

Robotický vysávač

Bezdrôtová technológia

Wifi

Deklarovaná hodnota emisie hluku tohto spotrebiča je 72 dB, čo predstavuje hladinu „A“ akustického výkonu vzhľadom na referenčný akustický výkon 1 pW.

Kompatibilita:

Operačný systém smart zariadenia

- Android 8.0 a vyšší

- IOS 10.0 a vyšší

Wifi sieť

- 2,4 Ghz

- zabezpečenie WPA1 a WPA2 (odporúčanie WPA2)

UPOZORNENIE

Zariadenie nie je možné prevádzkovať na Wifi sieťach zabezpečených protokolom IEEE 802.1X (spravidla firemné Wifi siete).

Nabíjacia stanica

Spotrebič triedy ochrany

II.

Hmotnosť

7,2 kg

Rozmery

409 x 428 x 423 mm

Vstupné napätie

220-240 V (AC)

Deklarovaná hodnota emisie hluku tohto spotrebiča je 78 dB, čo predstavuje hladinu „A“ akustického výkonu vzhľadom na referenčný akustický výkon 1 pW.

Týmto ETA a.s. prehlasuje, že typ rádiového zariadenia ETA7243 je v súlade so smernicou 2014/53/EU. Úplné znenie vyhlásenia o zhode EÚ je k dispozícii na stránkach výrobcu.

Zmena technickej špecifikácie a obsahu prípadného príslušenstvo podľa modelu výrobku je vyhradená výrobcom. Výrobca si tiež vyhradzuje právo na zmenu/aktualizáciu aplikácie ETA AQUILO bez predchádzajúceho upozornenia. Charakter týchto zmien/aktualizácií môže spôsobiť, že niektoré informácie či postupy uvedené v tomto návode budú neaktuálne či nebudú popísané.

Kapacita batérie výrobku se postupne znižuje. K zníženiu kapacity batérie dochádza pri obvyklom užívaní spotrebiča a považuje sa za bežné opotrebovanie spotrebiča. Zníženie kapacity batérie nie je vadou spotrebiča, ale prirodzenou vlastnosťou batérie.

10. EKOLÓGIA







Ak to rozmery umožňujú, na všetkých dieloch sú vytlačené znaky materiálov, ktoré sú použité na obalový materiál, komponenty a príslušenstvo, ako aj na ich recyklovanie. Uvedené symboly na výrobku alebo v sprievodnej dokumentácii znamenajú, že použité elektrické alebo elektronické výrobky nesmú byť likvidované spoločne s komunálnym odpadom. Za účelom správnej likvidácie výrobkov ich odovzdajte na k tomu určených zberných miestach, kde budú prijaté zdarma. Správnou likvidáciou tohto produktu pomôžete zachovať cenné prírodné zdroje a napomáhate prevencii potenciálnych negatívnych dopadov na životné prostredie a ľudské zdravie, čo by mohli byť dôsledky nesprávnej likvidácie odpadov. Pri nesprávnej likvidácii tohto druhu odpadu môžu byť v súlade s národnými predpismi udelené pokuty. Tento spotrebič má dobíjaciu akumulátorovú batériu Li-Ion s dlhou životnosťou. Po skončení životnosti spotrebiča vybitú batériu demontujte a zlikvidujte prostredníctvom špeciálnych zberných sietí. Ďalšie podrobnosti si vyžiadajte od miestneho úradu

Vybratie akumulátora

Odoberte kryt hlavnej kľefy **A8**. Odskrutkujte 4 skrutky krytu priestoru pre akumulátor na spodnej strane vysávača. Vyberte akumulátor a odpojte konektor. Pre odpojenie konektora použite väčšiu silu na prekonanie bezpečnostnej poistky proti samovoľnému rozpojeniu. Potom môžete vložiť a pripojiť nový akumulátor. Akumulátor vyberajte iba v prípade likvidácie spotrebiča. Pokiaľ chcete akumulátor iba vymeniť, obráťte sa na autorizované servisné stredisko.

UPOZORNENIA A SYMBOLY POUŽITÉ NA SPOTREBIČI, OBALOCH ALEBO V NÁVODE:

HOUSEHOLD USE ONLY. DO NOT IMMERSE IN WATER OR OTHER LIQUIDS.	
Len na použitie v domácnosti. Neponárať do vody alebo iných tekutín.	
	TO AVOID DANGER OF SUFFOCATION, KEEP THIS PLASTIC BAG AWAY FROM BABIES AND CHILDREN. DO NOT USE THIS BAG IN CRIBS, BEDS, ARRANGES OR PLAYPENS. THIS BAG IS NOT A TOY.
	Nebezpečenstvo udusenía. Nepoužívajte toto vrecúško v kolískach, postieľkach, kočíkoch alebo detských ohrádkach. PE vrecko odkladajte mimo dosahu detí. Vrecko nie je na hranie.
	Čítajte návod na obsluhu
	Odnímateľná napájacia jednotka
	UPOZORNENIE